

NACHHALTIG. NÜTZLICH. SICHER. SENATOR.

Schreibgeräte,
Notizbücher
und Tassen

Katalog
2021



senator[®]
Extramoreordinary. Since 1920.



ÜBER UNS

NACHHALTIG. NÜTZLICH. SICHER. SENATOR®.

senator® Produkte bestehen durch ein konsequent durchdachtes Konzept zur individuellen Markenpräsentation: Vielfältige Designs, zuverlässig verarbeitet und so maßgeschneidert bedruckbar, dass sie perfekt zu Ihrer Marke passen.



SEIT 1920 QUALITÄT MADE IN GERMANY

Die Produktion und Entwicklung von Schreibgeräten ist seit 100 Jahren unsere Leidenschaft. Unsere hohe Wertschöpfung am Standort Deutschland und unser langjähriges Produktions-Know-How sichern Ihnen langlebige Produkte für Ihren Werbeerfolg. Ab Juli 2021 werden wir auch viele unserer Tassen-Modelle Made in Germany liefern.



LANGLEBIGE PRODUKTE UND NACHHALTIGE PROZESSE

Unsere Umwelt liegt uns sehr am Herzen. Deshalb sind unsere Werkstoffe und Produktionsprozesse auf Schadstofffreiheit, ökologische Verträglichkeit, Abfallvermeidung und Recycling ausgerichtet. Wir beziehen Ökostrom aus Wasserkraft, investieren in stromsparende Maßnahmen und entwickeln unsere Produkte so, dass sie mit einer langen Nutzungsdauer überzeugen.

STARKE WERBEARTIKEL AUF DEM SCHREIBTISCH

senator® Kugelschreiber, Tassen und Papierbücher sind die perfekten Begleiter durch den Tag. Sie überzeugen durch ihre Funktionalität und Langlebigkeit, werden sehr schnell zum täglich benutzten Produkt und transportieren somit das Werbelogo jeden Tag aufs Neue.

WIR ÜBERNEHMEN VERANTWORTUNG FÜR IHRE SICHERHEIT

senator® Produkte sind immer eine sichere Wahl und erfüllen alle gesetzlichen Anforderungen. Die BSCI- und Sedex-Mitgliedschaft ist für so selbstverständlich wie die Zertifizierung nach ISO 9001, 14001 und SMETA.



UNSERE SERVICE-LEISTUNGEN IM ÜBERBLICK

VIelfÄLTIGE FARBPALETTE

Bei uns ist Ihre Firmenfarbe in den besten Händen. Neben einer großen Auswahl an Standardfarben realisieren wir gerne Ihre Wunschfarbe bei der Gestaltung Ihres Schreibgerätes oder Ihrer Tasse. Unser PMS Service unterstützt Sie bei der Wahl Ihres persönlichen Wunschfarbtons.

Seite 100



BIOBASIERTE UND RECYCELTE KUNSTSTOFFPRODUKTE

Wir bei senator® verfolgen die Forschungen und Investitionen in alternative Materialien zur Reduktion des CO₂ Fußabdruck aktiv und sehen diese Entwicklung sehr positiv! Aktuell verarbeiten wir bereits biobasierte Kunststoffe auf Zuckerrohr-Basis in vier erfolgreichen Kugelschreibermodellen und jetzt ganz neu drei Modelle aus post-industriellem Recycling-Kunststoff.

Seiten 8-15



5000 IN 5 EXPRESS SERVICE

Profitieren Sie von den Vorteilen des einzigartigen senator® „5000 in 5“ Services. Ihre Kugelschreiber-Aufträge in Stückzahlen bis zu 5.000 Stück werden innerhalb von 5 Tagen produziert, bis zu 5-farbig bedruckt, verpackt und versandbereit gemacht.

Seite 102

FÜR JEDEN MARKENAUFTRITT DIE PERFEKTE DRUCKTECHNIK

Die vielfältigen Bedruckungsmöglichkeiten unserer Schreibgeräte und Tassen sind Garanten für die optimale Präsentation Ihrer Marken. Wir helfen Ihnen bei der Wahl der für Sie passenden Veredelungsart und gestalten für Sie Werbeartikel, die Eindruck machen.

Seiten 104-109



DIGITALE LÖSUNGEN

Nutzen Sie jetzt den senator® Challenger mit integriertem NFC-Tag und ermöglichen dadurch den kontaktlosen Austausch von Informationen. Sobald Sie ein NFC-fähiges Smartphone an den vorprogrammierten NFC-Tag halten, sehen Sie die mit dem Chip verlinkten Zusatzinformationen, individuell abgestimmt auf Ihre Wünsche, immer topaktuell und jederzeit aktualisierbar.

Seite 103



JETZT ONLINE BESTELLEN AUF MY.SENATOR.COM

Erledigen Sie Ihre Bestellungen jetzt jederzeit einfach online. Inklusive Druckfreigabe mit Produktion. Schnell und unkompliziert. So haben Sie zu jeder Zeit Zugriff auf alle Informationen zu unseren Best-Sellern. Ihr direkter Draht zu senator®: my.senator.com

Seite 102



SORTIMENTSÜBERSICHT SCHREIBGERÄTE

KUNSTSTOFF-SCHREIBGERÄTE

| | | | | | |
|---|--|--|--|---|--|
| <p>NEW</p> <p>Evoxx</p> <p>3273 Polished Recycled 3305 Matt Recycled 3402 Matt Recycled 3403 Matt Recycled Mix & Match</p> <p>10 11 12 12</p> | <p>NEW</p> <p>Trento</p> <p>3310 Bio 3290 Bio</p> <p>13 14</p> | <p>NEW</p> <p>Challenger</p> <p>3300 Bio 2796 Bio</p> <p>15 15</p> | <p>NEW</p> <p>Liberty</p> <p>3401 Polished Antibac 3306 Polished Antibac 3407 Polished Basic Antibac</p> <p>16 17 17</p> | <p>NEW</p> <p>Super Hit</p> <p>3285 Soft Touch 3281 Clear Basic 3280 Polished Basic</p> <p>18 19 19</p> | |
| <p>Bridge</p> <p>3251 Clear 3253 Clear MT 3250 Polished 3252 Polished MT 3257 Soft Touch 3256 Mix & Match</p> <p>20 20 21 21 22 22</p> | <p>Liberty</p> <p>2983 Clear 2915 Polished 2993 Polished Basic 2015 Soft Touch 2942 Soft Touch MC 2918 Mix & Match 2829 Mix & Watch Soft Touch 3220 Clip4U</p> <p>23 24 24 25 26 26 26 27</p> | <p>Challenger</p> <p>2192 Clear 2597 Clear SG 2925 Clear MT 2418 Frosted 2416 Polished</p> <p>28 29 29 30 30</p> | | | |
| <p>Challenger</p> <p>2957 Polished Basic 2958 Polished Basic SG 2926 Polished MT 2737 Soft Touch 2927 Mix & Match</p> <p>31 32 32 33 33</p> | <p>Super Hit</p> <p>2756 Clear 2234 Clear SG 2244 Frosted 2904 Matt 2883 Polished 2955 Polished Basic 2956 Polished Basic SG 2773 Mix & Match</p> <p>34 34 35 35 36 36 37 37</p> | <p>Dart</p> <p>2602 Clear 2600 Polished 2959 Polished Basic</p> <p>38 38 39</p> | | | |
| <p>Big Pen</p> <p>2994 Polished Basic 2774 Mix & Match</p> <p>39 40</p> | <p>Point</p> <p>3217 Polished 2866 Metal</p> <p>41 41</p> | <p>Hatrix</p> <p>2339 Clear SG 2419 Clear SG MC 3200 Polished Basic SG 3201 Polished Basic SG MC</p> <p>42 42 43 43</p> | <p>New Spring</p> <p>2410 Clear MC 2310 Polished MC</p> <p>44 44</p> | <p>Soft Spring</p> <p>2067 Polished</p> <p>45</p> | <p>Duo Pen</p> <p>2122 Polished</p> <p>45</p> |

METALL-SCHREIBGERÄTE

Phenix



Arctic



Arvent

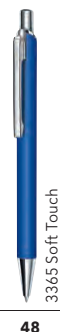

Attract

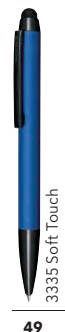

Polar



Galant



Star Tec



Delgado

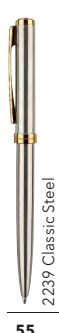

Nautic



Image



Signer Liner



Carbon Line



Tizio



ETUIS

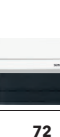

SERVICES

Druck-
verfahren
104 - 105

Minen
106

PREISINFORMATION

Artikelpreise
Auf jeder Produktseite

Druckpreise
113

SORTIMENTSÜBERSICHT TASSEN

UNTERWEGS

King Can

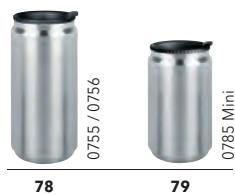

78

79

Trophy



79

Outdoor



80

TASSEN UND BECHER

Elegant



81

Elite



82

83

83

Amity



84

Maxim



85

95

Pics Solid



86

Cosmos



86

Charisma



87

Appeal



87

Pics One



88

Maxi Mug



88

Pics Mini



89

Pics Two



89

Cult

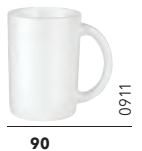

90

Classic



90

Prime



91



91

SETS

Fancy

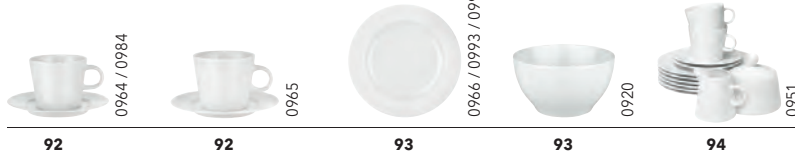

92

92

93

93

94

Maxim



95

95/96

96

97

SERVICES

| | |
|--------------|----------------|
| Verpackungen | Druckverfahren |
| 98 - 99 | 108 - 109 |

PREISINFORMATION

| | |
|------------------------|-------------|
| Artikelpreise | Druckpreise |
| Auf jeder Produktseite | 113 |



SORTIMENTSÜBERSICHT NOTIZBÜCHER

Die senator® Notizbücher sind praktische Begleiter im täglichen Leben. Handlich im Format, funktional in der Ausstattung und echte Handschmeichler durch ihre angenehmen Oberflächen. Das Kundenlogo findet als Druck oder Blindprägung ausreichend Platz auf Vorder- oder Rückseite. Und natürlich lässt sich in jedem dieser Bücher ganz bequem Ihr individuell ausgewähltes Schreibgerät unterbringen.

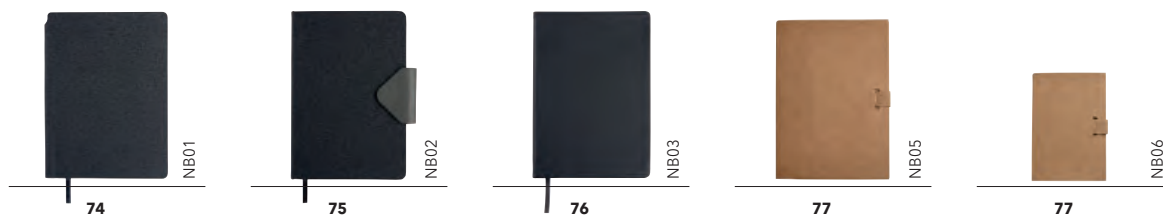

SERVICES

Druckverfahren

107

PREISINFORMATION

Artikelpreise

Auf jeder Produktseite

Druckpreise

113



SENATOR KUNSTSTOFF-SCHREIBGERÄTE

**100 % MADE IN GERMANY.
100 % NACHHALTIG.
100 % WERBEERFOLG.**

Seit 100 Jahren werden senator® Schreibgeräte im Herzen von Deutschland produziert. Langlebigkeit, Nachhaltigkeit und Verlässlichkeit sind dabei der Motor, der uns antreibt. Für Ihren Werbeerfolg.

NACHHALTIGE PRODUKTION

Unsere Umwelt liegt uns sehr am Herzen. Deshalb sind unsere Werkstoffe und Produktionsprozesse auf Nachhaltigkeit, ökologische Verträglichkeit, Abfallvermeidung, Ressourcenschonung und Recycling ausgerichtet.

Unsere Produktion erfolgt im Herzen Europas. Das bedeutet kurze Distanzen auf dem Weg zu Ihren Kunden.

LANGLEBIGKEIT

Wir legen höchsten Wert auf den Einsatz erstklassiger Materialien und eine hochwertige Verarbeitung.

Auch die Werbeanbringung erfüllt hohe Qualitätsanforderungen: hohe Farbbrillanz, randscharfe Drucke, lange Haltbarkeit.



ÖKOSTROM

Wir beziehen ausschließlich Ökostrom aus Wasserkraft und investieren darüber hinaus in weitere stromsparende Maßnahmen am Produktionsstandort.



MINEN

Unsere Minen bieten bis zu 5.000 m Schreibkomfort. Ohne Schmierer oder Kratzen, dokumentenecht!

Sind sie einmal leer geschrieben, erhalten Sie **kostenlosen Ersatz** unter **www.minen.senator.com**.

senator magic flow

BIOBASIERTE KUNSTSTOFFE UND RECYCLINGKUNSTSTOFFE

Kunststoff ist eine wertvolle Ressource und sollte effizient genutzt werden. Deshalb sind unsere Materialien und Produktionsprozesse schadstofffrei, umweltfreundlich, abfallvermeidend und recycelbar konzipiert. Fast 100 % unserer Produktionsabfälle werden entweder wiederverwendet oder recycelt.

Ganz neu im Sortiment finden Sie jetzt drei Kugelschreibermodelle aus post-industriellem Recycling-Material.

Unser Bio-Sortiment geht sogar noch weiter: Für unsere Modelle Liberty Bio, Skeye Bio, Super Hit Bio und Nature Plus verwenden wir einen Kunststoff auf Basis von PLA, gewonnen aus nachwachsenden und nicht endlichen Rohstoffen. Sowohl unsere Bio-Schreibgeräte als auch unsere Recycling-Schreibgeräte sind zudem komplett klimaneutral.



BIOBASIERTE KUNSTSTOFFE (PLA UND R-PLA)

Wir setzen für unsere Bio-Produkte ein PLA auf Basis nachwachsender Rohstoffe ein.

Unser PLA wird aus nicht genetisch verändertem Zuckerrohr gewonnen. Einer der effizientesten Rohstoffe zur PLA-Herstellung.



RECYCLINGKUNSTSTOFFE (R-ABS)

Wir verwenden eines zu >95% auf Rezyklat basierendes ABS-ReCompound.

Das bedeutet Wiederverwendung von industriellen Produktionsresten und -abfällen, Rückläufern und Alltagsprodukten.

| | |
|-----------------------------|---|
| Ursprung | Nachwachsender Rohstoff auf Biobasis |
| Materialbasis | PLA (Milchsäuren auf Zuckerrohrbasis) |
| Kerneigenschaften | Angenehme Haptik und natürliche Farben |
| CO ₂ -Fußabdruck | CO ₂ -reduziert, da bis zu 85 % organisch / nachwachsend |



| |
|---|
| Echter Recyclingkunststoff aus langlebigen Artikeln |
| ABS (Thermoplastischer Kunststoff) |
| Hochwertige Oberflächen für dauerhafte Werbebotschaften |
| Bis zu 75 % weniger CO ₂ verglichen mit neuem ABS-Kunststoff |



EVOXX POLISHED RECYCLED

UNVERWECHSELBARER RECYCLING HELD.

Hergestellt aus Recycling-Material, fokussiert auf Langlebigkeit und in einem zukunftsweisenden, einzigartigen Design, das alle Blicke auf sich zieht. Für eindrucksvolle Werbewirkung.



EVOXX POLISHED RECYCLED

Abbildung 1:1

Digitaldruck

Digitaldruck

NEW

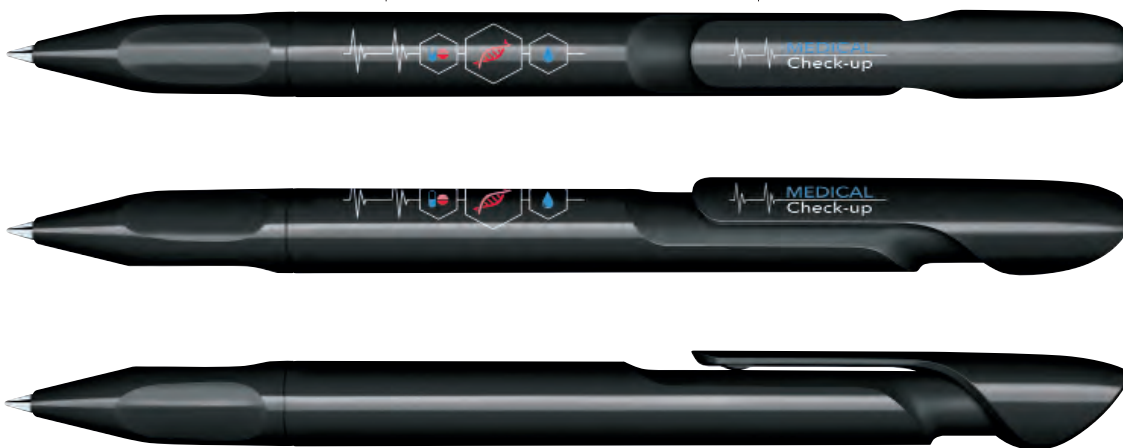

Ihr PMS Wunsch-Farbtone erhältlich ab 20.000 Stück
Aufpreis 1.000 €



Jeder Evoxx Recycled Kugelschreiber ist auf der Rückseite mit dem Aufdruck „Recycled Material“ versehen.
Alternative Aufdrucke sind bei Auswahl der Druckfläche 4 – Standarddruck – möglich.

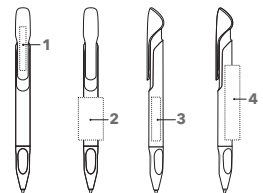

ART. NR. 3273

Druckkugelschreiber, sichtbare Teile aus Recycling-Material
Glänzend opake Gehäuseoberfläche, langlebige senator® magic flow G2 Mine (1,0 mm), Schreiblänge bis zu 5.000 m, Schreibfarbe: Blau oder Schwarz

Bitte beachten Sie, dass Recycling-Material leichte Farbschwankungen aufweisen kann.

SERVICES

PMS Service: ab 20.000 Stück, siehe Seite 101

INDUSTRIEPREISE (€/ST.)

UVP in € per Stück, zzgl. MwSt.

| 3273 | 500 | 1.000 | 2.500 | 5.000 |
|---|------|-------|-------|-------|
| Unbedruckt | 0,43 | 0,40 | 0,38 | 0,36 |
| Incl. 1c Standarddruck, 1 Position | 0,63 | 0,55 | 0,50 | 0,47 |
| Jede weitere Farbe | 0,20 | 0,15 | 0,12 | 0,11 |
| Incl. Digitaldruck (CMYK), 1 Motiv | 0,78 | 0,70 | 0,65 | 0,62 |

Veredelungspreise siehe Seite 113

VEREDELUNG / FLÄCHE

| Clip | 1 | Standarddruck | 35 x 5 mm |
|--------|---|--------------------------------|--------------|
| | | Digitaldruck | 35 x 7 mm |
| Schaft | 2 | Standarddruck | 34 x 20 mm |
| | | Standarddruck (ab 1.000 Stück) | 40 x 35,5 mm |
| | 3 | Digitaldruck | 35 x 7 mm |
| | 4 | Standarddruck (ab 1.000 Stück) | 70 x 18 mm |



TRENTO MATT RECYCLED

NACHHALTIG KLUGE RECYCLING POWER.

Das Schreibgerät konzentriert sich ganz auf drei Kunststoffteile aus Recycling-Material. Weitere Teile benötigt die Mechanik nicht. Eine ganz und gar kluge und nachhaltige Strategie.

TRENTO MATT RECYCLED

Abbildung 1:1

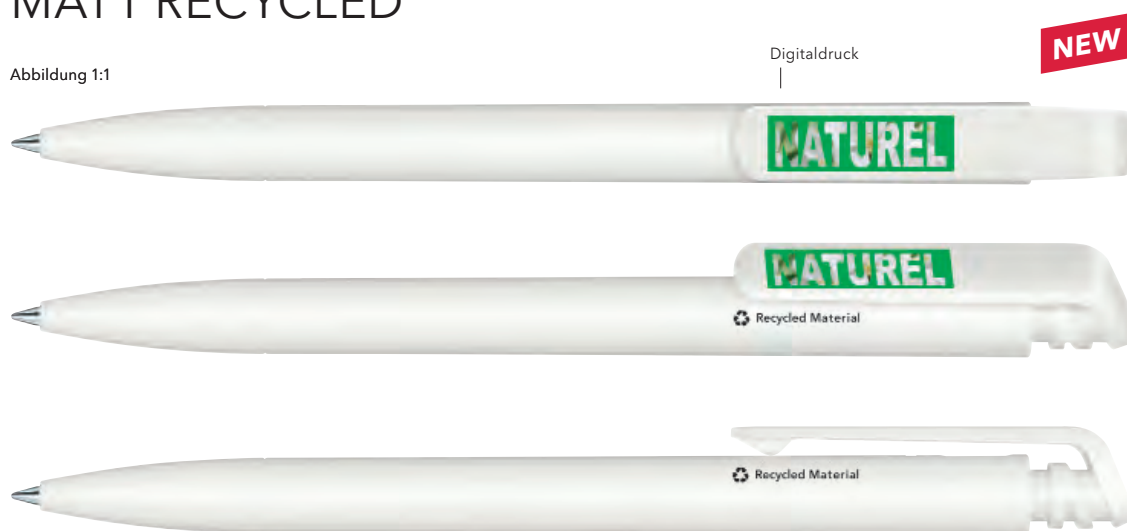

Ihr PMS Wunsch-Farbtton erhältlich ab 20.000 Stück (Aufpreis 1.000 €)



Jeder Trento Recycled Kugelschreiber ist auf der Seite mit dem Aufdruck „Recycled Material“ versehen.
Alternative Aufdrucke sind bei Auswahl der Druckfläche 5 – Standarddruck – möglich.

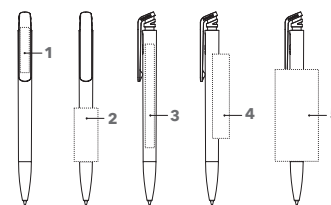

ART. NR. 3305

Druckkugelschreiber, sichtbare Teile aus Recycling-Material
Matt opake Gehäuseoberfläche, langlebige senator® magic flow X20 Mine (1,0 mm), Schreiblänge bis zu 5.000 m, Schreibfarbe: Blau oder Schwarz

Bitte beachten Sie, dass Recycling-Material leichte Farbschwankungen aufweisen kann.

SERVICES

PMS Service: ab 20.000 Stück, siehe Seite 101

INDUSTRIEPREISE (€/ST.)

UVP in € per Stück, zzgl. MwSt.

| 3305 | 500 | 1.000 | 2.500 | 5.000 |
|---|------|-------|-------|-------|
| Unbedruckt | 0,40 | 0,38 | 0,36 | 0,34 |
| Incl. 1c Standarddruck, 1 Position | 0,60 | 0,53 | 0,48 | 0,45 |
| Jede weitere Farbe | 0,20 | 0,15 | 0,12 | 0,11 |
| Incl. Digitaldruck (CMYK), 1 Motiv | 0,75 | 0,68 | 0,63 | 0,60 |

Veredelungspreise siehe Seite 113

VEREDELUNG / FLÄCHE

| Clip | 1 | Standarddruck | 35 x 6 mm |
|--------|--------------|--------------------------------|------------|
| | Digitaldruck | | 35 x 7 mm |
| Schaft | 2 | Standarddruck | 45 x 20 mm |
| | 3 | Digitaldruck | 80 x 7 mm |
| | 4 | Standarddruck | 65 x 13 mm |
| | 5 | Standarddruck (ab 1.000 Stück) | 60 x 30 mm |



CHALLENGER MATT RECYCLED

NEW

Abbildung 1:1



Ihr PMS Wunsch-Farbtone erhältlich ab 20.000 Stück (Aufpreis 1.000 €)



Jeder Challenger Recycled Kugelschreiber ist auf der Rückseite mit dem Aufdruck „Recycled Material“ versehen.
Alternative Aufdrucke sind bei Auswahl der Druckfläche 5 – Standarddruck – möglich.

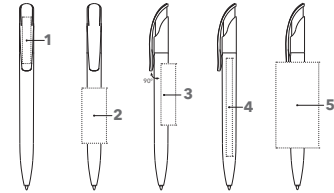

ART. NR. 3402

Druckkugelschreiber, sichtbare Teile aus Recycling-Material
Matt opake Gehäuseoberfläche, langlebige senator® magic flow G2 Mine (1,0 mm), Schreiblänge bis zu 5.000 m, Schreibfarbe: Blau oder Schwarz
Bitte beachten Sie, dass Recycling-Material leichte Farbschwankungen aufweisen kann.

SERVICES

Mix & Match: siehe Seite 100
PMS Service: ab 20.000 Stück, siehe Seite 101
NFC Funktion: siehe Seite 103

INDUSTRIEPREISE (€/ST.)

UVP in € per Stück, zzgl. MwSt.

| 3402 | 500 | 1.000 | 2.500 | 5.000 |
|---|------|-------|-------|-------|
| Unbedruckt | 0,53 | 0,50 | 0,48 | 0,47 |
| Incl. 1c Standarddruck, 1 Position | 0,73 | 0,65 | 0,60 | 0,58 |
| Jede weitere Farbe | 0,20 | 0,15 | 0,12 | 0,11 |
| Incl. Digitaldruck (CMYK), 1 Motiv | 0,88 | 0,80 | 0,75 | 0,73 |

Veredelungspreise siehe Seite 113

VEREDELUNG / FLÄCHE

| Clip | 1 | Standarddruck | 35 x 7 mm oder 40 x 5 mm |
|--------|---|-----------------------------------|-----------------------------|
| | | Digitaldruck | 35 x 7 mm |
| Schaft | 2 | Standarddruck | 45 x 20 mm |
| | 3 | Standarddruck | 50 x 12 mm |
| | 4 | Digitaldruck | 80 x 7 mm |
| | 5 | Standarddruck (ab 1.000 Stück) | 60 x 35 mm |



CHALLENGER MATT RECYCLED MIX & MATCH

NEW

Abbildung 1:1



Schaft
Matt
4 Farben

Oberteil
Matt
15 Standardfarben

Clip
Matt
4 Farben

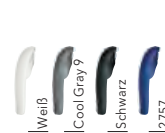
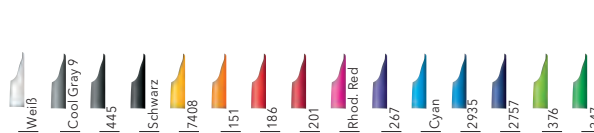
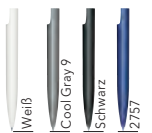

ART. NR. 3403

Druckkugelschreiber, sichtbare Teile aus Recycling-Material
Freie Kombinationsmöglichkeit aus 4 Farben für Schaft und Clip und 15 Farben für das Oberteil zur individuellen Anpassung an Ihr Corporate Design.

Langlebige senator® magic flow G2 Mine (1,0 mm), Schreiblänge bis zu 5.000 m, Schreibfarbe: Blau oder Schwarz

Bitte beachten Sie, dass Recycling-Material leichte Farbschwankungen aufweisen kann.

INDUSTRIEPREISE (€/ST.)

UVP in € per Stück, zzgl. MwSt.

| 3403 | 1.000 | 2.500 | 5.000 |
|---|-------|-------|-------|
| Unbedruckt | 0,53 | 0,51 | 0,50 |
| Incl. 1c Standarddruck, 1 Position | 0,68 | 0,63 | 0,61 |
| Jede weitere Farbe | 0,15 | 0,12 | 0,11 |
| Incl. Digitaldruck (CMYK), 1 Motiv | 0,83 | 0,78 | 0,76 |

Veredelungspreise siehe Seite 113

VEREDELUNG / FLÄCHE

Siehe Challenger Matt Recycled, Art. Nr. 3402

SERVICES

Mix & Match: siehe Seite 100
PMS Service: ab 20.000 Stück, siehe Seite 101
NFC Funktion: siehe Seite 103



LIBERTY BIO

TOP-DESIGN IN BIO-KUNSTSTOFF.

Ein durch und durch langlebiges Konzept: Biobasierter Kunststoff, auswechselbare Mine und trendiger Look. Umweltbewusstsein Hand in Hand mit gutem Design.



LIBERTY BIO

Abbildung 1:1

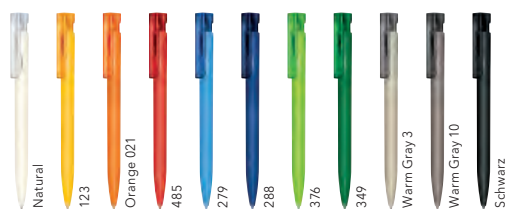
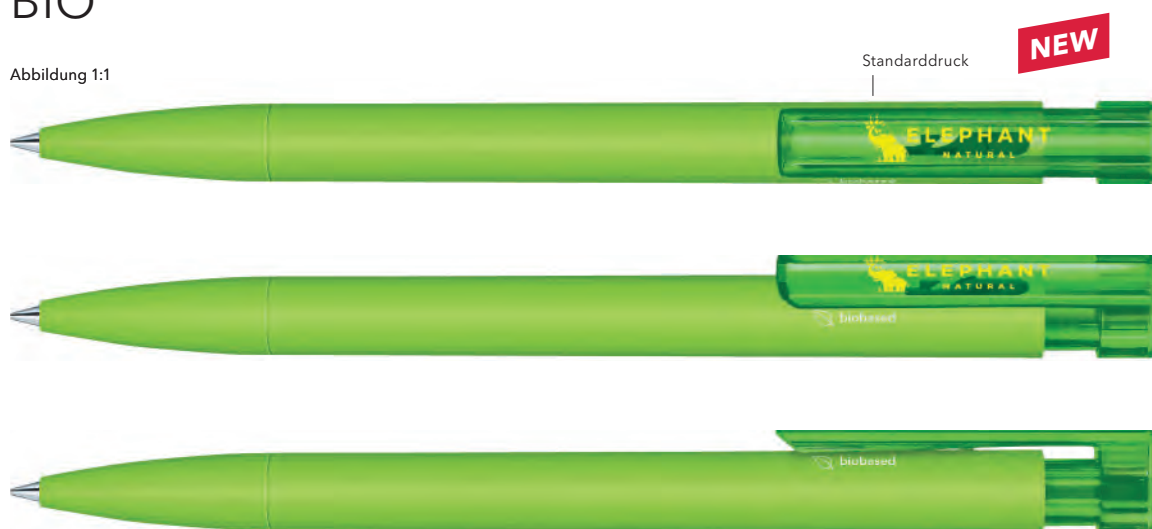

Ihr PMS Wunsch-Farbtön
erhältlich ab 20.000 Stück
(Aufpreis 1.000 €)

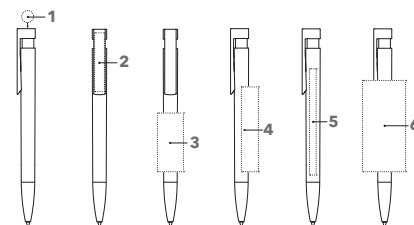

ART. NR. 3310

Druckkugelschreiber

Schaft und Spitze aus biobasiertem Kunststoff, matte Gehäuseoberfläche, transparentes Zwischenstück, transparenter Clip,

senator® magic flow G2 Mine (1,0 mm), Schreibfarbe: Blau oder Schwarz

Hinweis:

Die Oberfläche kann bei Produkten aus Bio-Material leichte Unregelmäßigkeiten aufweisen.

SERVICES

PMS Service: ab 20.000 Stück, siehe Seite 101

Express Service (Online Portal): siehe Seite 102

INDUSTRIEPREISE (€/ST.)

UVP in € per Stück, zzgl. MwSt.

| 3310 | 500 | 1.000 | 2.500 | 5.000 |
|---|------|-------|-------|-------|
| Unbedruckt | 0,49 | 0,47 | 0,44 | 0,41 |
| Incl. 1c Standarddruck, 1 Position | 0,69 | 0,62 | 0,56 | 0,52 |
| Jede weitere Farbe | 0,20 | 0,15 | 0,12 | 0,11 |
| Incl. Digitaldruck (CMYK), 1 Motiv | 0,84 | 0,77 | 0,71 | 0,67 |

Veredelungspreise siehe Seite 113

VEREDELUNG / FLÄCHE

| Kappe | 1 | Digitaldruck | Ø 9,5 mm |
|--------|---|--------------------------------|------------|
| Clip | 2 | Standarddruck | 40 x 6 mm |
| | | Digitaldruck | 35 x 7 mm |
| Schaft | 3 | Standarddruck | 45 x 20 mm |
| | | Standarddruck | 65 x 13 mm |
| | | Digitaldruck | 80 x 7 mm |
| | | Standarddruck (ab 1.000 Stück) | 60 x 30 mm |



SKEYE BIO

NACHHALTIG WERBEN MIT BIO-KUNSTSTOFF.

Nachwachsende Rohstoffe, nachhaltige Produktionsprozesse und ein vielfach ausgezeichnetes Design schaffen diesen einzigartigen Kugelschreiber für Ihre umweltbewusste Markenpräsentation.



SKEYE BIO

Abbildung 1:1

Standarddruck

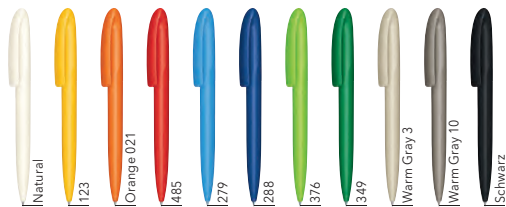

Ihr PMS Wunsch-Farbtönen erhältlich ab 20.000 Stück (Aufpreis 1.000 €)



As Awarded by The Chicago Athenaeum Museum of Architecture and Design and The European Centre for Architecture Art Design and Urban Studies

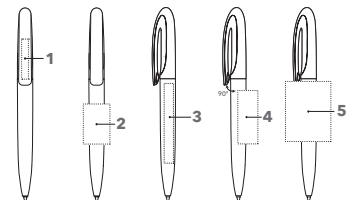

ART. NR. 3290

Drehkugelschreiber

Sichtbare Teile aus biobasiertem Kunststoff, matte Gehäuseoberfläche, senator® magic flow G2 Mine (1,0 mm), Schreibfarbe: Blau oder Schwarz

Hinweis:
Die Oberfläche kann bei Produkten aus Bio-Material leichte Unregelmäßigkeiten aufweisen.

SERVICES

PMS Service: ab 20.000 Stück, siehe Seite 101

Express Service (Online Portal): siehe Seite 102

INDUSTRIEPREISE (€/ST.)

UVP in € per Stück, zzgl. MwSt.

| 3290 | 500 | 1.000 | 2.500 | 5.000 |
|---|------|-------|-------|-------|
| Unbedruckt | 0,70 | 0,65 | 0,61 | 0,57 |
| Incl. 1c Standarddruck, 1 Position | 0,90 | 0,80 | 0,73 | 0,68 |
| Jede weitere Farbe | 0,20 | 0,15 | 0,12 | 0,11 |
| Incl. Digitaldruck (CMYK), 1 Motiv | 1,05 | 0,95 | 0,88 | 0,83 |

Veredelungspreise siehe Seite 113

VEREDELUNG / FLÄCHE

| Clip | 1 | Standarddruck | 35 x 6 mm |
|---------------|---|------------------|------------|
| Schaft | 2 | Standarddruck | 30 x 20 mm |
| | 3 | Digitaldruck | 50 x 7 mm |
| | 4 | Standarddruck | 40 x 15 mm |
| | 5 | Standarddruck | 45 x 34 mm |
| | | (ab 1.000 Stück) | |



SUPER HIT BIO

Abbildung 1:1

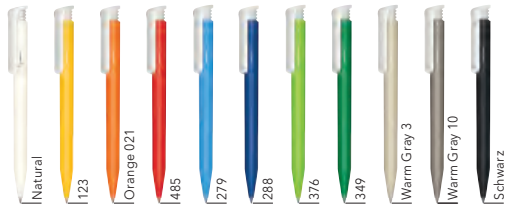

Ihr PMS Wunsch-Farbtön
erhältlich ab 20.000 Stück
(Aufpreis 1.000 €)

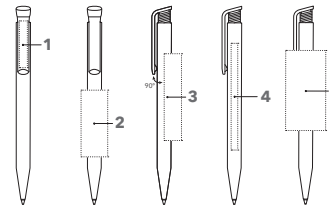

ART. NR. 3300

Druckkugelschreiber

Schaft aus biobasiertem Kunststoff, matte Gehäuseoberfläche, Clipdrücker: poliert opak, weiß, senator® magic flow X20 Mine (1,0 mm), Schreibfarbe: Blau oder Schwarz
Hinweis: Die Oberfläche kann bei Produkten aus Bio-Material leichte Unregelmäßigkeiten aufweisen.

SERVICES

PMS Service: ab 20.000 Stück, siehe Seite 101
Express Service (Online Portal): siehe Seite 102
5.000 in 5: siehe Seite 102

INDUSTRIEPREISE (€/ST.)

UVP in € per Stück, zzgl. MwSt.

| 3300 | 500 | 1.000 | 2.500 | 5.000 |
|---|------|-------|-------|-------|
| Unbedruckt | 0,34 | 0,31 | 0,29 | 0,28 |
| Incl. 1c Standarddruck, 1 Position | 0,54 | 0,46 | 0,41 | 0,39 |
| Jede weitere Farbe | 0,20 | 0,15 | 0,12 | 0,11 |
| Incl. Digitaldruck (CMYK), 1 Motiv | 0,69 | 0,61 | 0,56 | 0,54 |

Veredelungspreise siehe Seite 113

VEREDELUNG / FLÄCHE

| Clip | 1 | Standarddruck | 35 x 6 mm |
|--------|---|------------------|------------|
| | | Digitaldruck | 35 x 7 mm |
| Schaft | 2 | Standarddruck | 50 x 20 mm |
| | 3 | Standarddruck | 65 x 13 mm |
| | 4 | Digitaldruck | 80 x 7 mm |
| | 5 | Standarddruck | 60 x 30 mm |
| | | (ab 1.000 Stück) | |



NATURE PLUS BIO

Abbildung 1:1

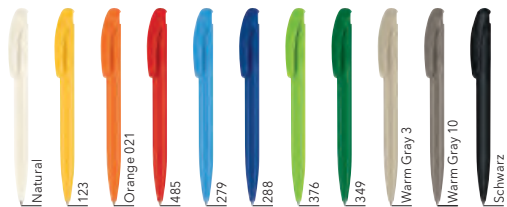

Ihr PMS Wunsch-Farbtön
erhältlich ab 20.000 Stück
(Aufpreis 1.000 €)

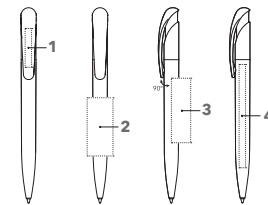

ART. NR. 2796

Druckkugelschreiber

Sichtbare Teile aus biobasiertem Kunststoff, matte Gehäuseoberfläche, senator® magic flow G2 Mine (1,0 mm), Schreibfarbe: Blau oder Schwarz
Hinweis: Die Oberfläche kann bei Produkten aus Bio-Material leichte Unregelmäßigkeiten aufweisen.

SERVICES

PMS Service: ab 20.000 Stück, siehe Seite 101
Express Service (Online Portal): siehe Seite 102

INDUSTRIEPREISE (€/ST.)

UVP in € per Stück, zzgl. MwSt.

| 2796 | 500 | 1.000 | 2.500 | 5.000 |
|---|------|-------|-------|-------|
| Unbedruckt | 0,70 | 0,65 | 0,61 | 0,57 |
| Incl. 1c Standarddruck, 1 Position | 0,90 | 0,80 | 0,73 | 0,68 |
| Jede weitere Farbe | 0,20 | 0,15 | 0,12 | 0,11 |
| Incl. Digitaldruck (CMYK), 1 Motiv | 1,05 | 0,95 | 0,88 | 0,83 |

Veredelungspreise siehe Seite 113

VEREDELUNG / FLÄCHE

| Clip | 1 | Standarddruck | 30 x 5 mm |
|--------|--|---------------|------------|
| | | Digitaldruck | 35 x 7 mm |
| Schaft | 2 | Standarddruck | 45 x 20 mm |
| | 3 <td>Standarddruck</td> <td>50 x 15 mm</td> | Standarddruck | 50 x 15 mm |
| | 4 <td>Digitaldruck</td> <td>80 x 7 mm</td> | Digitaldruck | 80 x 7 mm |



SENATOR® ANTIBAC®

DIE BESTSELLER NATÜRLICH HYGIENISCH.

Das senator® Antibac® Sortiment bietet antibakteriellen sowie antiviralen Schutz der Oberfläche über die gesamte Lebensdauer des Kugelschreibers.
Jetzt in 3 beliebten Designs.

WIRKT AUCH GEGEN
CORONA VIREN

CHALLENGER POLISHED ANTIBAC®

Abbildung 1:1

Standarddruck

NEW

PRODUZIERT
MIT
ÖKO-
STROM

GEPRÜFT NACH
ISO
22196 + 21702

15 senator® Standardfarben
erhältlich ab 20.000 Stück

Ihr PMS Wunsch-Farbtone
erhältlich ab 20.000 Stück
(Aufpreis 1.000 €)

Weiße

ART. NR. 3401

Druckkugelschreiber mit antibakteriell und antiviral wirkender Oberfläche

Mit Silberverbindungen dotierter Kunststoff aus Deutschland, antibakterielle Wirkung bestätigt durch Prüfung nach ISO 22196, antivirale Wirkung nach ISO 21702. Poliert opake Gehäuseoberfläche, weißer Schaft und Clip, langlebige senator® magic flow G2 Mine (1,0 mm), Schreiblänge bis zu 5.000 m
Schreibfarbe: Blau oder Schwarz

SERVICES

PMS Service: ab 20.000 Stück, siehe Seite 101
Express Service (Online Portal): siehe Seite 102
NFC Funktion: siehe Seite 103

INDUSTRIEPREISE (€/ST.)

UVP in € per Stück, zzgl. MwSt.

| 3401 | 500 | 1.000 | 2.500 | 5.000 |
|---|------|-------|-------|-------|
| Unbedruckt | 0,51 | 0,48 | 0,47 | 0,45 |
| Incl. 1c Standarddruck, 1 Position | 0,71 | 0,63 | 0,59 | 0,56 |
| Jede weitere Farbe | 0,20 | 0,15 | 0,12 | 0,11 |
| Incl. Digitaldruck (CMYK), 1 Motiv | 0,86 | 0,78 | 0,74 | 0,71 |

Veredelungspreise siehe Seite 113

VEREDELUNG / FLÄCHE

| | | | |
|---------------|----------|-----------------------------------|-----------------------------|
| Clip | 1 | Standarddruck | 35 x 7 mm oder 40 x 5 mm |
| | | Digitaldruck | 35 x 7 mm |
| Schaft | 2 | Standarddruck | 40 x 20 mm |
| | | Digitaldruck | 80 x 7 mm |
| | | Standarddruck (ab 1.000 Stück) | 60 x 35 mm |

SUPER HIT POLISHED ANTIBAC®

NEW

Abbildung 1:1



15 senator® Standardfarben erhältlich ab 20.000 Stück

Ihr PMS Wunsch-Farbtone erhältlich ab 20.000 Stück (Aufpreis 1.000 €)

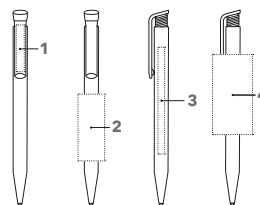

ART. NR. 3306

Druckkugelschreiber mit antibakteriell und antiviral wirkender Oberfläche

Mit Silberverbindungen dotierter Kunststoff aus Deutschland, antibakterielle Wirkung bestätigt durch Prüfung nach ISO 22196, antivirale Wirkung nach ISO 21702. Poliert opake Gehäuseoberfläche, weißer Schaft und Clip, langlebige senator® magic flow X20 Mine (1,0 mm), Schreiblänge bis zu 2.000 m Schreibfarbe: Blau oder Schwarz

SERVICES

PMS Service: ab 20.000 Stück, siehe Seite 101
Express Service (Online Portal): siehe Seite 102

INDUSTRIEPREISE (€/ST.)

UVP in € per Stück, zzgl. MwSt.

| 3306 | 500 | 1.000 | 2.500 | 5.000 |
|---|------|-------|-------|-------|
| Unbedruckt | 0,36 | 0,34 | 0,32 | 0,31 |
| Incl. 1c Standarddruck, 1 Position | 0,56 | 0,49 | 0,44 | 0,42 |
| Jede weitere Farbe | 0,20 | 0,15 | 0,12 | 0,11 |
| Incl. Digitaldruck (CMYK), 1 Motiv | 0,71 | 0,64 | 0,59 | 0,57 |

Veredelungspreise siehe Seite 113

VEREDELUNG / FLÄCHE

| Clip | 1 | Standarddruck | 35 x 7 mm |
|--------|---|--------------------------------|------------|
| | | Digitaldruck | 35 x 7 mm |
| Schaft | 2 | Standarddruck | 40 x 20 mm |
| | 3 | Digitaldruck | 80 x 7 mm |
| | 4 | Standarddruck (ab 1.000 Stück) | 60 x 30 mm |

LIBERTY POLISHED BASIC ANTIBAC®

NEW

Abbildung 1:1

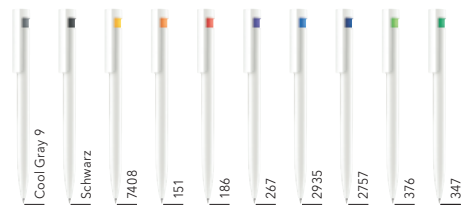
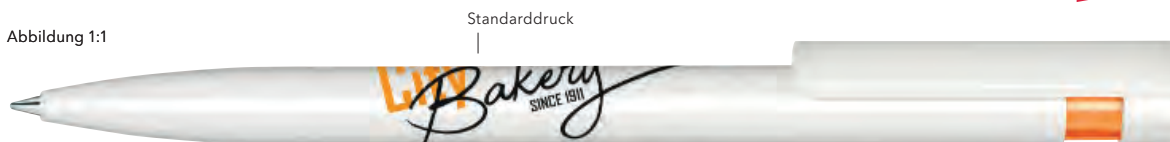

15 senator® Standardfarben erhältlich ab 20.000 Stück

Ihr PMS Wunsch-Farbtone erhältlich ab 20.000 Stück (Aufpreis 1.000 €)

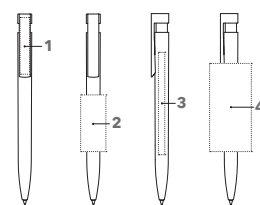

ART. NR. 3407

Druckkugelschreiber mit antibakteriell und antiviral wirkender Oberfläche

Mit Silberverbindungen dotierter Kunststoff aus Deutschland, antibakterielle Wirkung bestätigt durch Prüfung nach ISO 22196, antivirale Wirkung nach ISO 21702. Poliert opake Gehäuseoberfläche, weißer Schaft, farbig transparentes Zwischenstück, langlebige senator® magic flow G2 Mine (1,0 mm), Schreiblänge bis zu 5.000 m Schreibfarbe: Schwarz

SERVICES

PMS Service: ab 20.000 Stück, siehe Seite 101
Express Service (Online Portal): siehe Seite 102

INDUSTRIEPREISE (€/ST.)

UVP in € per Stück, zzgl. MwSt.

| 3407 | 500 | 1.000 | 2.500 | 5.000 |
|---|------|-------|-------|-------|
| Unbedruckt | 0,47 | 0,45 | 0,42 | 0,39 |
| Incl. 1c Standarddruck, 1 Position | 0,67 | 0,60 | 0,54 | 0,50 |
| Jede weitere Farbe | 0,20 | 0,15 | 0,12 | 0,11 |
| Incl. Digitaldruck (CMYK), 1 Motiv | 0,82 | 0,75 | 0,69 | 0,65 |

Veredelungspreise siehe Seite 113

VEREDELUNG / FLÄCHE

| Clip | 1 | Standarddruck | 35 x 7 mm |
|--------|---|--------------------------------|------------|
| | | Digitaldruck | 35 x 7 mm |
| Schaft | 2 | Standarddruck | 40 x 20 mm |
| | 3 | Digitaldruck | 80 x 7 mm |
| | 4 | Standarddruck (ab 1.000 Stück) | 60 x 33 mm |

HEADLINER SOFT TOUCH

ELEGANTES DESIGN MIT PURISTISCHEM CHARAKTER.

Elegantes, geradliniges Design trifft auf außergewöhnliche Werbeflächen für maximalen Werbeerfolg. Überzeugt in Look und Haptik. Ein echter Handschmeichler.



HEADLINER SOFT TOUCH

Abbildung 1:1

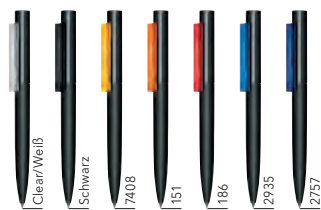

Ihr PMS Wunsch-Farbtone erhältlich ab 20.000 Stück (Aufpreis 1.000 €)

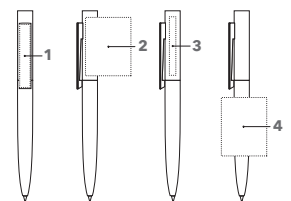

ART. NR. 3285

Drehkugelschreiber

Oberteil glänzend opak, Schaft mit samtiger Gehäuseoberfläche, glänzend transparenter Clip, senator® magic flow G2 Mine (1,0 mm) Schreibfarbe: Blau oder Schwarz

SERVICES

PMS Service: ab 20.000 Stück, siehe Seite 101

INDUSTRIEPREISE (€/ST.)

UVP in € per Stück, zzgl. MwSt.

| 3285 | 500 | 1.000 | 2.500 | 5.000 |
|---|------|-------|-------|-------|
| Unbedruckt | 1,22 | 1,16 | 1,08 | 1,03 |
| Incl. 1c Standarddruck, 1 Position | 1,42 | 1,31 | 1,20 | 1,14 |
| Jede weitere Farbe | 0,20 | 0,15 | 0,12 | 0,11 |
| Incl. Digitaldruck (CMYK), 1 Motiv | 1,57 | 1,46 | 1,35 | 1,29 |

Veredelungspreise siehe Seite 113

VEREDELUNG / FLÄCHE

| Clip | 1 | Digitaldruck | 48,5 x 8 mm |
|----------|---|--------------------------------|--------------|
| | | Standarddruck | 40 x 6 mm |
| Oberteil | 2 | Standarddruck (ab 1.000 Stück) | 45 x 35 mm |
| | 3 | Standarddruck | 45 x 5 mm |
| Schaft | 4 | Standarddruck (ab 1.000 Stück) | 45 x 34,5 mm |

HEADLINER CLEAR BASIC

Abbildung 1:1



Ihr PMS Wunsch-Farbtön
erhältlich ab 20.000 Stück
(Aufpreis 1.000 €)

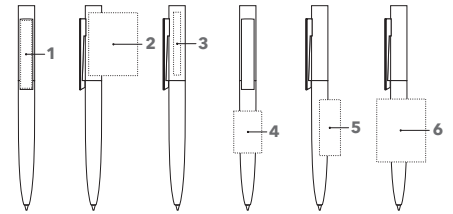

ART. NR. 3281

Drehkugelschreiber

Poliert opake Gehäuseoberfläche im Mix mit glänzend transparenter Gehäuseoberteiloberfläche, poliert opaker Clip in Weiß, senator® magic flow G2 Mine (1,0 mm) Schreibfarbe: Blau oder Schwarz

SERVICES

PMS Service: ab 20.000 Stück, siehe Seite 101
5.000 in 5: siehe Seite 102

INDUSTRIEPREISE (€/ST.)

UVP in € per Stück, zzgl. MwSt.

| 3281 | 500 | 1.000 | 2.500 | 5.000 |
|---|------|-------|-------|-------|
| Unbedruckt | 0,69 | 0,66 | 0,62 | 0,60 |
| Incl. 1c Standarddruck, 1 Position | 0,89 | 0,81 | 0,74 | 0,71 |
| Jede weitere Farbe | 0,20 | 0,15 | 0,12 | 0,11 |
| Incl. Digitaldruck (CMYK), 1 Motiv | 1,04 | 0,96 | 0,89 | 0,86 |

Veredelungspreise siehe Seite 113

VEREDLUNG / FLÄCHE

| Clip | 1 | Digitaldruck | 48,5 x 8 mm |
|----------|---|--------------------------------|--------------|
| | | Standarddruck | 40 x 6 mm |
| Oberteil | 2 | Standarddruck | 45 x 35 mm |
| | 3 | Standarddruck | 45 x 5 mm |
| Schaft | 4 | Standarddruck | 30 x 20 mm |
| | 5 | Standarddruck | 40 x 15 mm |
| | 6 | Standarddruck (ab 1.000 Stück) | 45 x 34,5 mm |
| | | Digitaldruck (ab 1.000 Stück) | 45 x 34 mm |

HEADLINER POLISHED BASIC

Abbildung 1:1

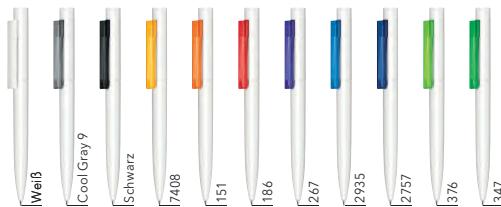

Ihr PMS Wunsch-Farbtön
erhältlich ab 20.000 Stück
(Aufpreis 1.000 €)

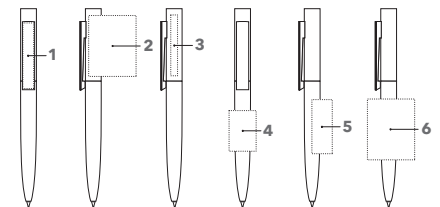

ART. NR. 3280

Drehkugelschreiber

Poliert opake Gehäuseoberfläche, transparenter Clip bzw. polished weiß, senator® magic flow G2 Mine (1,0 mm) Schreibfarbe: Blau oder Schwarz

SERVICES

PMS Service: ab 20.000 Stück, siehe Seite 101
5.000 in 5: siehe Seite 102

INDUSTRIEPREISE (€/ST.)

UVP in € per Stück, zzgl. MwSt.

| 3280 | 500 | 1.000 | 2.500 | 5.000 |
|---|------|-------|-------|-------|
| Unbedruckt | 0,67 | 0,64 | 0,60 | 0,58 |
| Incl. 1c Standarddruck, 1 Position | 0,87 | 0,79 | 0,72 | 0,69 |
| Jede weitere Farbe | 0,20 | 0,15 | 0,12 | 0,11 |
| Incl. Digitaldruck (CMYK), 1 Motiv | 1,02 | 0,94 | 0,87 | 0,84 |

Veredelungspreise siehe Seite 113

VEREDLUNG / FLÄCHE

| Clip | 1 | Digitaldruck | 48,5 x 8 mm |
|----------|---|--------------------------------|----------------|
| | | Standarddruck | 40 x 6 mm |
| Oberteil | 2 | Standarddruck (ab 1.000 Stück) | 45 x 35 mm |
| | | Digitaldruck (ab 1.000 Stück) | 52,8 x 35,6 mm |
| | 3 | Standarddruck | 45 x 5 mm |
| Schaft | 4 | Standarddruck | 30 x 20 mm |
| | 5 | Standarddruck | 40 x 15 mm |
| | 6 | Standarddruck (ab 1.000 Stück) | 45 x 34,5 mm |
| | | Digitaldruck (ab 1.000 Stück) | 45 x 34 mm |

BRIDGE CLEAR

Abbildung 1:1



Ihr PMS Wunsch-Farbtton erhältlich ab 20.000 Stück (Aufpreis 1.000 €)

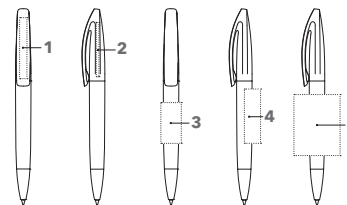

ART. NR. 3251

Drehkugelschreiber

Glänzend transparente Gehäuseoberfläche, senator® magic flow G2 Mine (1,0 mm), Schreibfarbe: Blau oder Schwarz

SERVICES

Mix & Match: siehe Seite 100

PMS Service: ab 20.000 Stück, siehe Seite 101

Express Service (Online Portal): siehe Seite 102

5.000 in 5: siehe Seite 102

INDUSTRIEPREISE (€/ST.)

UVP in € per Stück, zzgl. MwSt.

| 3251 | 500 | 1.000 | 2.500 | 5.000 |
|---|------|-------|-------|-------|
| Unbedruckt | 0,60 | 0,57 | 0,53 | 0,51 |
| Incl. 1c Standarddruck, 1 Position | 0,80 | 0,72 | 0,65 | 0,62 |
| Jede weitere Farbe | 0,20 | 0,15 | 0,12 | 0,11 |
| Incl. Digitaldruck (CMYK), 1 Motiv | 0,95 | 0,87 | 0,80 | 0,77 |

Veredelungspreise siehe Seite 113

VEREDELUNG / FLÄCHE

| Clip | 1 | Standarddruck | 45 x 5 mm oder 35 x 8 mm |
|----------|---|-----------------------------------|-----------------------------|
| | | Digitaldruck | 35 x 7 mm |
| Oberteil | 2 | Standarddruck | 40 x 2 mm oder 30 x 3 mm |
| Schaft | 3 | Standarddruck | 30 x 15 mm |
| | 4 | Standarddruck | 40 x 12 mm |
| | 5 | Standarddruck (ab 1.000 Stück) | 45 x 34 mm |

BRIDGE CLEAR MT

Abbildung 1:1



Ihr PMS Wunsch-Farbtton erhältlich ab 20.000 Stück (Aufpreis 1.000 €)

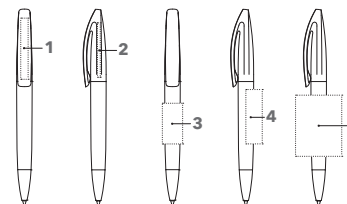

ART. NR. 3253

Drehkugelschreiber

Glänzend transparente Gehäuseoberfläche, glänzende Metallspitze, senator® magic flow G2 Mine (1,0 mm), Schreibfarbe: Blau oder Schwarz

SERVICES

Mix & Match: siehe Seite 100

PMS Service: ab 20.000 Stück, siehe Seite 101

INDUSTRIEPREISE (€/ST.)

UVP in € per Stück, zzgl. MwSt.

| 3253 | 500 | 1.000 | 2.500 | 5.000 |
|---|------|-------|-------|-------|
| Unbedruckt | 0,82 | 0,79 | 0,75 | 0,73 |
| Incl. 1c Standarddruck, 1 Position | 1,02 | 0,94 | 0,87 | 0,84 |
| Jede weitere Farbe | 0,20 | 0,15 | 0,12 | 0,11 |
| Incl. Digitaldruck (CMYK), 1 Motiv | 1,17 | 1,09 | 1,02 | 0,99 |

Veredelungspreise siehe Seite 113

VEREDELUNG / FLÄCHE

| Clip | 1 | Standarddruck | 45 x 5 mm oder 35 x 8 mm |
|----------|---|-----------------------------------|-----------------------------|
| | | Digitaldruck | 35 x 7 mm |
| Oberteil | 2 | Standarddruck | 40 x 2 mm oder 30 x 3 mm |
| Schaft | 3 | Standarddruck | 30 x 15 mm |
| | 4 | Standarddruck | 40 x 12 mm |
| | 5 | Standarddruck (ab 1.000 Stück) | 45 x 34 mm |

BRIDGE POLISHED

Abbildung 1:1

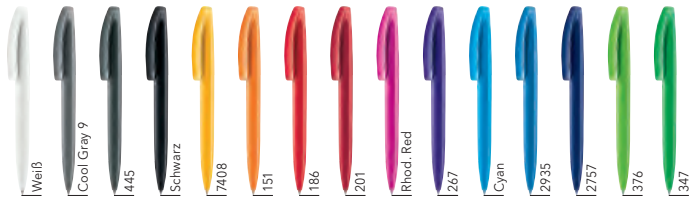

Ihr PMS Wunsch-Farbtön erhältlich ab 20.000 Stück (Aufpreis 1.000 €)

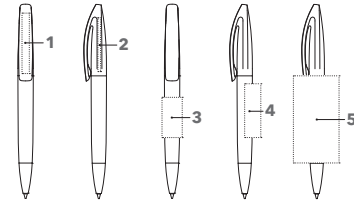

ART. NR. 3250

Drehkugelschreiber

Poliert opake Gehäuseoberfläche, senator® magic flow G2 Mine (1,0 mm), Schreibfarbe: Blau oder Schwarz

SERVICES

Mix & Match: siehe Seite 100
PMS Service: ab 20.000 Stück, siehe Seite 101
Express Service (Online Portal): siehe Seite 102
5.000 in 5: siehe Seite 102

INDUSTRIEPREISE (€/ST.)

UVP in € per Stück, zzgl. MwSt.

| 3250 | 500 | 1.000 | 2.500 | 5.000 |
|---|------|-------|-------|-------|
| Unbedruckt | 0,58 | 0,55 | 0,51 | 0,49 |
| Incl. 1c Standarddruck, 1 Position | 0,78 | 0,70 | 0,63 | 0,60 |
| Jede weitere Farbe | 0,20 | 0,15 | 0,12 | 0,11 |
| Incl. Digitaldruck (CMYK), 1 Motiv | 0,93 | 0,85 | 0,78 | 0,75 |

Veredelungspreise siehe Seite 113

VEREDELUNG / FLÄCHE

| Clip | 1 | Standarddruck | 45 x 5 mm oder 35 x 8 mm |
|----------|---|---|-----------------------------|
| | | Digitaldruck | 35 x 7 mm |
| Oberteil | 2 | Standarddruck | 40 x 2 mm oder 30 x 3 mm |
| Schaft | 3 | Standarddruck | 30 x 15 mm |
| | 4 | Standarddruck | 40 x 12 mm |
| | 5 | Standarddruck (ab 1.000 Stück) | 45 x 34 mm |
| | | Digitaldruck auf weißem Schaft (ab 1.000 Stück) | 65,5 x 34,5 mm |

BRIDGE POLISHED MT

Abbildung 1:1

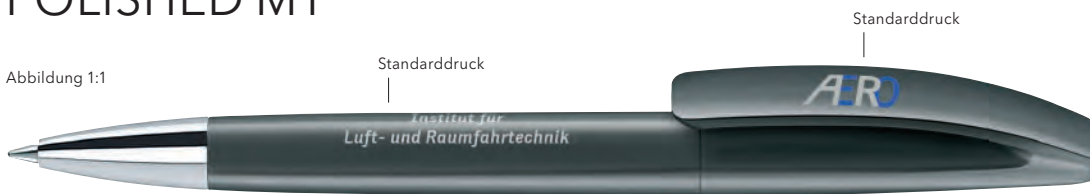

Ihr PMS Wunsch-Farbtön erhältlich ab 20.000 Stück (Aufpreis 1.000 €)

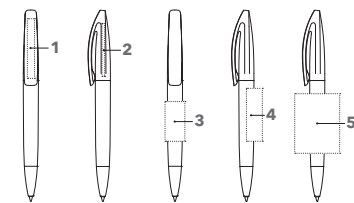

ART. NR. 3252

Drehkugelschreiber

Poliert opake Gehäuseoberfläche, glänzende Metallspitze, senator® magic flow G2 Mine (1,0 mm), Schreibfarbe: Blau oder Schwarz

SERVICES

Mix & Match: siehe Seite 100
PMS Service: ab 20.000 Stück, siehe Seite 101
Express Service (Online Portal): siehe Seite 102

INDUSTRIEPREISE (€/ST.)

UVP in € per Stück, zzgl. MwSt.

| 3252 | 500 | 1.000 | 2.500 | 5.000 |
|---|------|-------|-------|-------|
| Unbedruckt | 0,80 | 0,77 | 0,73 | 0,71 |
| Incl. 1c Standarddruck, 1 Position | 1,00 | 0,92 | 0,85 | 0,82 |
| Jede weitere Farbe | 0,20 | 0,15 | 0,12 | 0,11 |
| Incl. Digitaldruck (CMYK), 1 Motiv | 1,15 | 1,07 | 1,00 | 0,97 |

Veredelungspreise siehe Seite 113

VEREDELUNG / FLÄCHE

| Clip | 1 | Standarddruck | 45 x 5 mm oder 35 x 8 mm |
|----------|---|---|-----------------------------|
| | | Digitaldruck | 35 x 7 mm |
| Oberteil | 2 | Standarddruck | 40 x 2 mm oder 30 x 3 mm |
| Schaft | 3 | Standarddruck | 30 x 15 mm |
| | 4 | Standarddruck | 40 x 12 mm |
| | 5 | Standarddruck (ab 1.000 Stück) | 45 x 34 mm |
| | | Digitaldruck auf weißem Schaft (ab 1.000 Stück) | 65,5 x 34,5 mm |

BRIDGE SOFT TOUCH

Abbildung 1:1



Ihr PMS Wunsch-Farbtone
erhältlich ab 20.000 Stück
(Aufpreis 1.000 €)

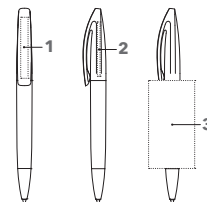

ART. NR. 3257

Drehkugelschreiber

Samtig matte Gehäuseoberfläche,
senator® magic flow G2 Mine (1,0 mm),
Schreibfarbe: Blau oder Schwarz

SERVICES

PMS Service: ab 20.000 Stück, siehe Seite 101

INDUSTRIEPREISE (€/ST.)

UVP in € per Stück, zzgl. MwSt.

| 3257 | 500 | 1.000 | 2.500 | 5.000 |
|---|------|-------|-------|-------|
| Unbedruckt | 1,28 | 1,15 | 1,06 | 1,04 |
| Incl. 1c Standarddruck, 1 Position | 1,48 | 1,30 | 1,18 | 1,15 |
| Jede weitere Farbe | 0,20 | 0,15 | 0,12 | 0,11 |

Veredelungspreise siehe Seite 113

VEREDELUNG / FLÄCHE

| Clip | 1 | Standarddruck | 45 x 5 mm oder 35 x 8 mm |
|-----------------|----------|-----------------------------------|-----------------------------|
| Oberteil | 2 | Standarddruck | 40 x 2 mm oder 30 x 3 mm |
| Schaft | 3 | Standarddruck (ab 1.000 Stück) | 45 x 34 mm |

BRIDGE MIX & MATCH

Abbildung 1:1

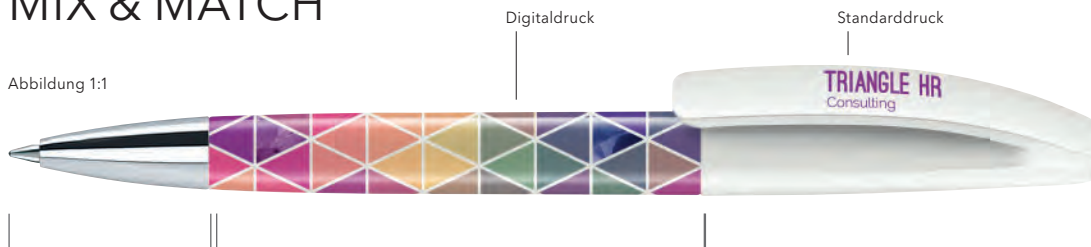

Spitze
Polished 15 Standardfarben
Clear 15 Standardfarben
Metall glänzend silber

Schaft
Polished 15 Standardfarben
Clear 15 Standardfarben

Clipkappe
Polished 15 Standardfarben
Clear 15 Standardfarben

ART. NR. 3256

Drehkugelschreiber

Freie Kombinationsmöglichkeit der verschiedenen
Bauteile, Farben und Oberflächen, Metallspitze
optional,
senator® magic flow G2 Mine (1,0 mm),
Schreibfarbe: Blau oder Schwarz

SERVICES

Mix & Match: siehe Seite 100

PMS Service: ab 20.000 Stück, siehe Seite 101

Zusätzliche Minenoption:

senator® magic flow G2 Mine (1,4 mm),
siehe Seite 106

INDUSTRIEPREISE (€/ST.)

UVP in € per Stück, zzgl. MwSt.

| 3256 | 1.000 | 2.500 | 5.000 |
|---|-------|-------|-------|
| Unbedruckt | 0,60 | 0,56 | 0,54 |
| Incl. 1c Standarddruck, 1 Position | 0,75 | 0,68 | 0,65 |
| Jede weitere Farbe | 0,15 | 0,12 | 0,11 |
| Incl. Digitaldruck (CMYK), 1 Motiv | 0,90 | 0,83 | 0,80 |
| Aufschlag Metallspitze | 0,22 | 0,22 | 0,22 |
| Aufschlag Magic Flow Mine 1,4 | 0,08 | 0,08 | 0,08 |

Veredelungspreise siehe Seite 113

VEREDELUNG / FLÄCHE

Siehe alle Bridge Modelle, aus denen Sie die
Teile zusammenstellen oder kontaktieren Sie uns.

LIBERTY CLEAR

MODERNES DESIGN MIT KLARER BOTSCHAFT.

Design in Reinkultur: puristisch, schnörkellos, zeitlos. Bietet mit puristischer Formensprache und glänzender Farbauswahl den perfekten Rahmen für selbstbewusste Werbung. Es lebe Ihre Kreativität.



LIBERTY CLEAR

Abbildung 1:1

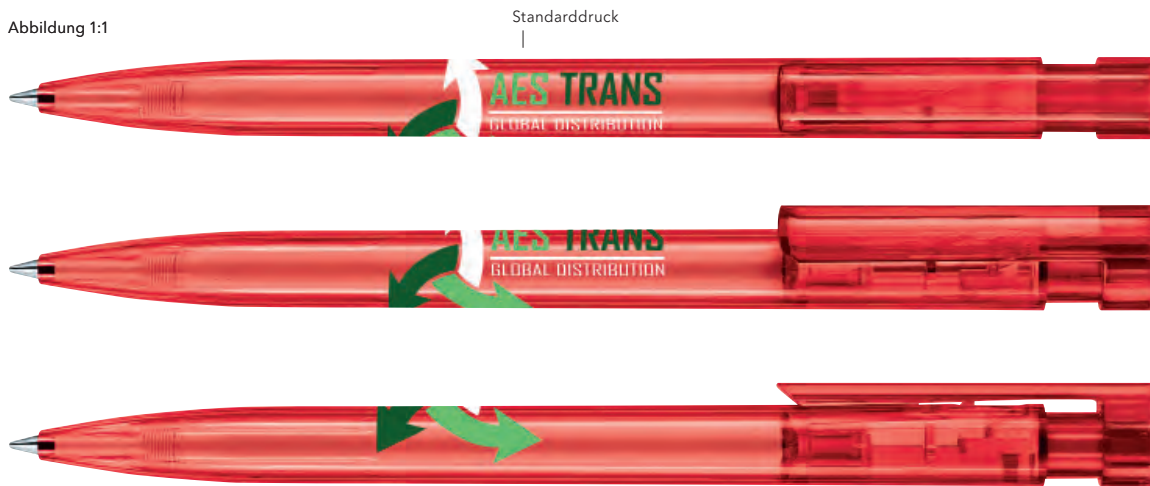

Ihr PMS Wunsch-Farbtton erhältlich ab 20.000 Stück (Aufpreis 1.000 €)

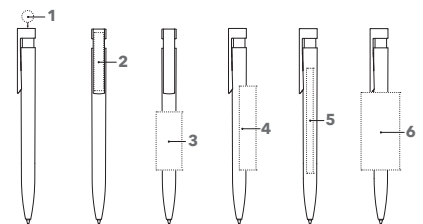

ART. NR. 2983

Druckkugelschreiber

Glänzend transparente Gehäuseoberfläche, senator® magic flow G2 Mine (1,0 mm), Schreibfarbe: Blau oder Schwarz

SERVICES

Mix & Match: siehe Seite 100

PMS Service: ab 20.000 Stück, siehe Seite 101

5.000 in 5: siehe Seite 102

INDUSTRIEPREISE (€/ST.)

UVP in € per Stück, zzgl. MwSt.

| 2983 | 500 | 1.000 | 2.500 | 5.000 |
|---|------|-------|-------|-------|
| Unbedruckt | 0,39 | 0,37 | 0,34 | 0,31 |
| Incl. 1c Standarddruck, 1 Position | 0,59 | 0,52 | 0,46 | 0,42 |
| Jede weitere Farbe | 0,20 | 0,15 | 0,12 | 0,11 |
| Incl. Digitaldruck (CMYK), 1 Motiv | 0,74 | 0,67 | 0,61 | 0,57 |

Veredelungspreise siehe Seite 113

VEREDELUNG / FLÄCHE

| Kappe | 1 | Digitaldruck | Ø 9,5 mm |
|---------------|---|---------------|------------|
| Clip | 2 | Standarddruck | 40 x 6 mm |
| | | Digitaldruck | 35 x 7 mm |
| Schaft | 3 | Standarddruck | 45 x 20 mm |
| | | Standarddruck | 65 x 13 mm |
| | | Digitaldruck | 80 x 7 mm |
| | | Standarddruck | 60 x 30 mm |

LIBERTY POLISHED

Abbildung 1:1



Standarddruck

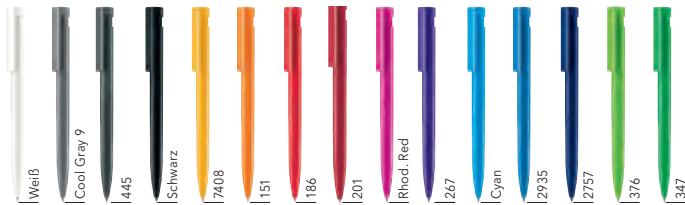

Ihr PMS Wunsch-Farbtone erhältlich ab 20.000 Stück (Aufpreis 1.000 €)

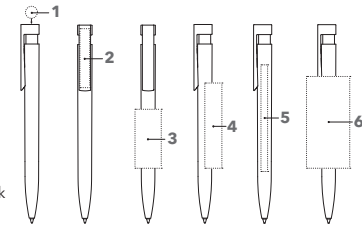

ART. NR. 2915

Druckkugelschreiber

Poliert opake Gehäuseoberfläche, senator® magic flow G2 Mine (1,0 mm)
Schreibfarbe: Blau oder Schwarz

SERVICES

Mix & Match: siehe Seite 100
PMS Service: ab 20.000 Stück, siehe Seite 101
Express Service (Online Portal): siehe Seite 102
5.000 in 5: siehe Seite 102

INDUSTRIEPREISE (€/ST.)

UVP in € per Stück, zzgl. MwSt.

| 2915 | 500 | 1.000 | 2.500 | 5.000 |
|---|------|-------|-------|-------|
| Unbedruckt | 0,37 | 0,35 | 0,32 | 0,29 |
| Incl. 1c Standarddruck, 1 Position | 0,57 | 0,50 | 0,44 | 0,40 |
| Jede weitere Farbe | 0,20 | 0,15 | 0,12 | 0,11 |
| Incl. Digitaldruck (CMYK), 1 Motiv | 0,72 | 0,65 | 0,59 | 0,55 |

Veredelungspreise siehe Seite 113

VEREDELUNG / FLÄCHE

| Kappe | 1 | Digitaldruck | Ø 9,5 mm |
|---------------|---|---|------------|
| Clip | 2 | Standarddruck | 40 x 6 mm |
| | | Digitaldruck | 35 x 7 mm |
| Schaft | 3 | Standarddruck | 45 x 20 mm |
| | 4 | Standarddruck | 65 x 13 mm |
| | 5 | Digitaldruck | 80 x 7 mm |
| | 6 | Standarddruck (ab 1.000 Stück) | 60 x 30 mm |
| | | Digitaldruck auf weißem Schaft (ab 1.000 Stück) | 70 x 33 mm |

LIBERTY POLISHED BASIC

Abbildung 1:1



Digitaldruck

Standarddruck

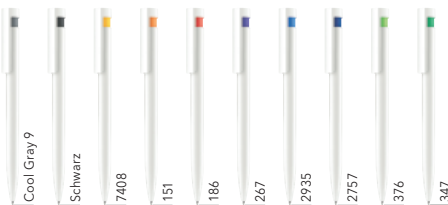

Ihr PMS Wunsch-Farbtone erhältlich ab 20.000 Stück (Aufpreis 1.000 €)

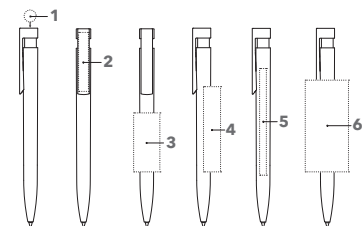

ART. NR. 2993

Druckkugelschreiber

Poliert opake Gehäuseoberfläche, weißer Schaft, farbig transparentes Zwischenstück, senator® magic flow G2 Mine (1,0 mm), Schreibfarbe: Blau oder Schwarz

SERVICES

Mix & Match: siehe Seite 100
PMS Service: ab 20.000 Stück, siehe Seite 101
Express Service (Online Portal): siehe Seite 102
5.000 in 5: siehe Seite 102

INDUSTRIEPREISE (€/ST.)

UVP in € per Stück, zzgl. MwSt.

| 2993 | 500 | 1.000 | 2.500 | 5.000 |
|---|------|-------|-------|-------|
| Unbedruckt | 0,37 | 0,35 | 0,32 | 0,29 |
| Incl. 1c Standarddruck, 1 Position | 0,57 | 0,50 | 0,44 | 0,40 |
| Jede weitere Farbe | 0,20 | 0,15 | 0,12 | 0,11 |
| Incl. Digitaldruck (CMYK), 1 Motiv | 0,72 | 0,65 | 0,59 | 0,55 |

Veredelungspreise siehe Seite 113

VEREDELUNG / FLÄCHE

| Kappe | 1 | Digitaldruck | Ø 9,5 mm |
|---------------|---|--------------------------------|------------|
| Clip | 2 | Standarddruck | 40 x 6 mm |
| | | Digitaldruck | 35 x 7 mm |
| Schaft | 3 | Standarddruck | 45 x 20 mm |
| | 4 | Standarddruck | 65 x 13 mm |
| | 5 | Digitaldruck | 80 x 7 mm |
| | 6 | Standarddruck (ab 1.000 Stück) | 60 x 30 mm |
| | | Digitaldruck (ab 1.000 Stück) | 68 x 33 mm |

LIBERTY SOFT TOUCH

MODERNES DESIGN SPÜRBAR HOCHWERTIG WIE AUS SEIDE.

Design in Reinkultur: puristisch, schnörkellos, zeitlos.
Bietet mit puristischer Formensprache und hochwertigem Softtouch Lack den perfekten Rahmen für selbstbewusste Werbung. Es lebe Ihre Kreativität.

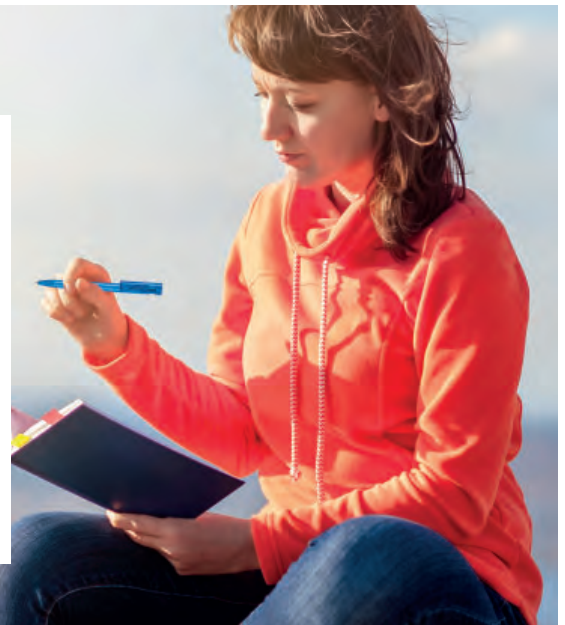

LIBERTY SOFT TOUCH

Abbildung 1:1

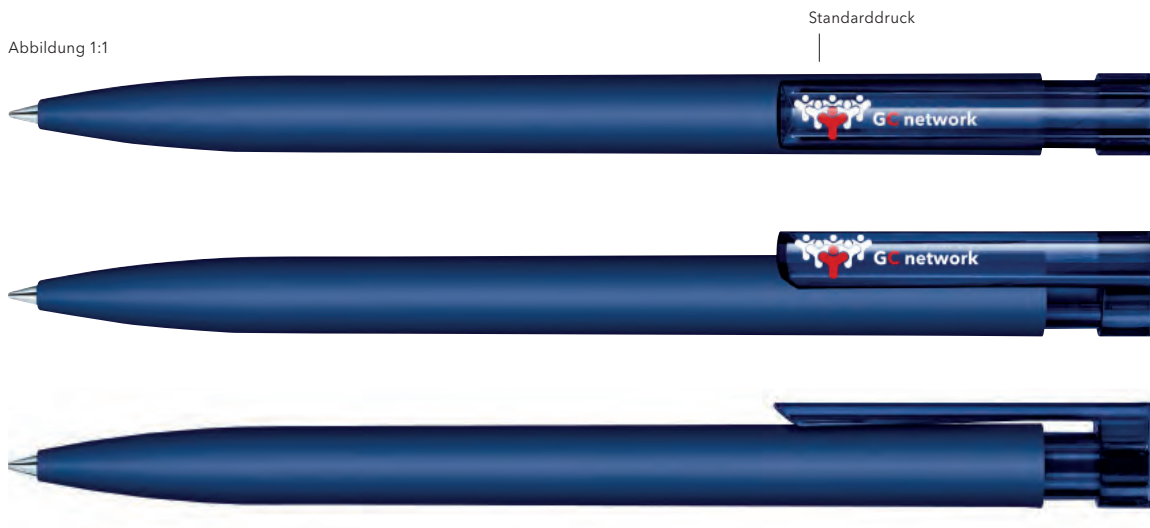

Ihr PMS Wunsch-Farbtou
erhältlich ab 20.000 Stück
(Aufpreis 1.000 €)

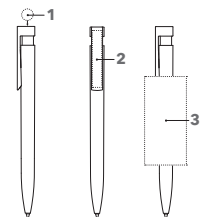

ART. NR. 2015

Druckkugelschreiber

Samtige Gehäuseoberfläche, transparentes Zwischenstück, transparenter Clip, senator® magic flow G2 Mine (1,0 mm), Schreibfarbe: Blau oder Schwarz

SERVICES

Mix & Match: siehe Seite 100
PMS Service: ab 20.000 Stück, siehe Seite 101
Express Service (Online Portal): siehe Seite 102

INDUSTRIEPREISE (€/ST.)

UVP in € per Stück, zzgl. MwSt.

| 2015 | 500 | 1.000 | 2.500 | 5.000 |
|---|------|-------|-------|-------|
| Unbedruckt | 0,94 | 0,89 | 0,82 | 0,76 |
| Incl. 1c Standarddruck, 1 Position | 1,14 | 1,04 | 0,94 | 0,87 |
| Jede weitere Farbe | 0,20 | 0,15 | 0,12 | 0,11 |
| Incl. Digitaldruck (CMYK), 1 Motiv | 1,29 | 1,19 | 1,09 | 1,02 |

Veredelungspreise siehe Seite 113

VEREDELUNG / FLÄCHE

| Kappe | 1 | Digitaldruck | Ø 9,5 mm |
|--------|---|------------------|------------|
| Clip | 2 | Standarddruck | 40 x 6 mm |
| | | Digitaldruck | 35 x 7 mm |
| Schaft | 3 | Standarddruck | 60 x 30 mm |
| | | (ab 1.000 Stück) | |

LIBERTY SOFT TOUCH MC

Abbildung 1:1



Ihr PMS Wunsch-Farbtone
erhältlich ab 20.000 Stück
(Aufpreis 1.000 €)

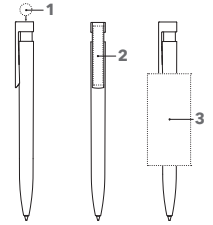

ART. NR. 2942

Druckkugelschreiber

Samtig matte Gehäuseoberfläche,
transparentes Zwischenstück und
Cliphalterung, Metallclip,
senator® magic flow G2 Mine (1,0 mm), Schreibfarbe:
Blau oder Schwarz

SERVICES

Mix & Match: siehe Seite 100

PMS Service: ab 20.000 Stück, siehe Seite 101

INDUSTRIEPREISE (€/ST.)

UVP in € per Stück, zzgl. MwSt.

| 2942 | 500 | 1.000 | 2.500 | 5.000 |
|---|------|-------|-------|-------|
| Unbedruckt | 1,16 | 1,11 | 1,04 | 0,98 |
| Incl. 1c Standarddruck, 1 Position | - | 1,26 | 1,16 | 1,09 |
| Jede weitere Farbe | - | 0,15 | 0,12 | 0,11 |
| Incl. Digitaldruck (CMYK), 1 Motiv | 1,51 | 1,41 | 1,31 | 1,24 |
| Incl. Lasergravur, 1 Position | 1,76 | 1,66 | 1,56 | 1,49 |

Veredelungspreise siehe Seite 113

VEREDELUNG / FLÄCHE

| Kappe | 1 | Digitaldruck | Ø 7,5 mm |
|--------|---|-----------------------------------|------------|
| Clip | 2 | Lasergravur | 45 x 6 mm |
| Schaft | 3 | Standarddruck (ab 1.000 Stück) | 60 x 30 mm |

LIBERTY MIX & MATCH

Abbildung 1:1

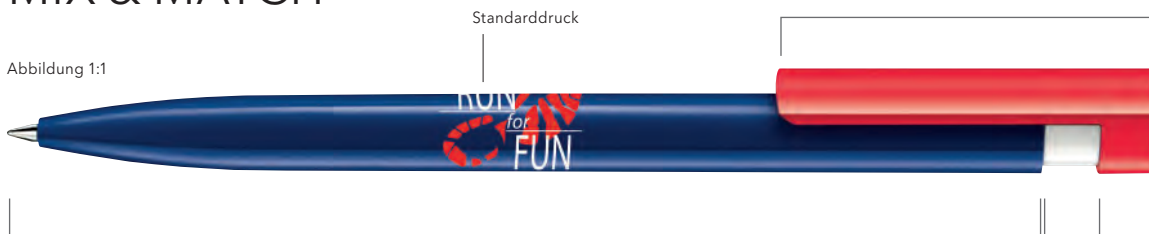

Schaft
Polished
Clear
Soft Touch

15 Standardfarben
15 Standardfarben
15 Standardfarben

Zwischenstück
Polished
Clear

15 Standardfarben
15 Standardfarben

Clip
Polished
Clear
Metall
mit Clear

15 Standardfarben
15 Standardfarben
15 Standardfarben

ART. NR. 2918 / 2829

Druckkugelschreiber

Freie Kombinationsmöglichkeit der
verschiedenen Bauteile, Farben und
Oberflächen,
senator® magic flow G2 Mine (1,0 mm),
Schreibfarbe: Blau oder Schwarz

2918:

Schaft polished oder clear, Metallclip
optional

2829:

Schaft soft touch, Metallclip optional

INDUSTRIEPREISE (€/ST.)

UVP in € per Stück, zzgl. MwSt.

| 2918 | 1.000 | 2.500 | 5.000 |
|---|-------|-------|-------|
| Unbedruckt | 0,40 | 0,37 | 0,34 |
| Incl. 1c Standarddruck, 1 Position | 0,55 | 0,49 | 0,45 |
| Jede weitere Farbe | 0,15 | 0,12 | 0,11 |
| Incl. Digitaldruck (CMYK), 1 Motiv | 0,70 | 0,64 | 0,60 |
| Aufschlag Metallclip | 0,22 | 0,22 | 0,22 |
| Aufschlag Mine 1,4 | 0,08 | 0,08 | 0,08 |

Veredelungspreise siehe Seite 113

| 2829 | 1.000 | 2.500 | 5.000 |
|---|-------|-------|-------|
| Unbedruckt | 0,92 | 0,85 | 0,80 |
| Incl. 1c Standarddruck, 1 Position | 1,07 | 0,97 | 0,91 |
| Jede weitere Farbe | 0,15 | 0,12 | 0,11 |
| Incl. Digitaldruck (CMYK), 1 Motiv | 1,22 | 1,12 | 1,06 |
| Aufschlag Metallclip | 0,22 | 0,22 | 0,22 |
| Aufschlag Mine 1,4 | 0,08 | 0,08 | 0,08 |

VEREDELUNG / FLÄCHE

Siehe alle Liberty Modelle, aus
denen Sie die Teile zusammen-
stellen oder kontaktieren Sie uns.

SERVICES

Mix & Match: siehe Seite 100

PMS Service:
ab 20.000 Stück, siehe Seite 101

LIBERTY CLIP4U

Abbildung 1:1

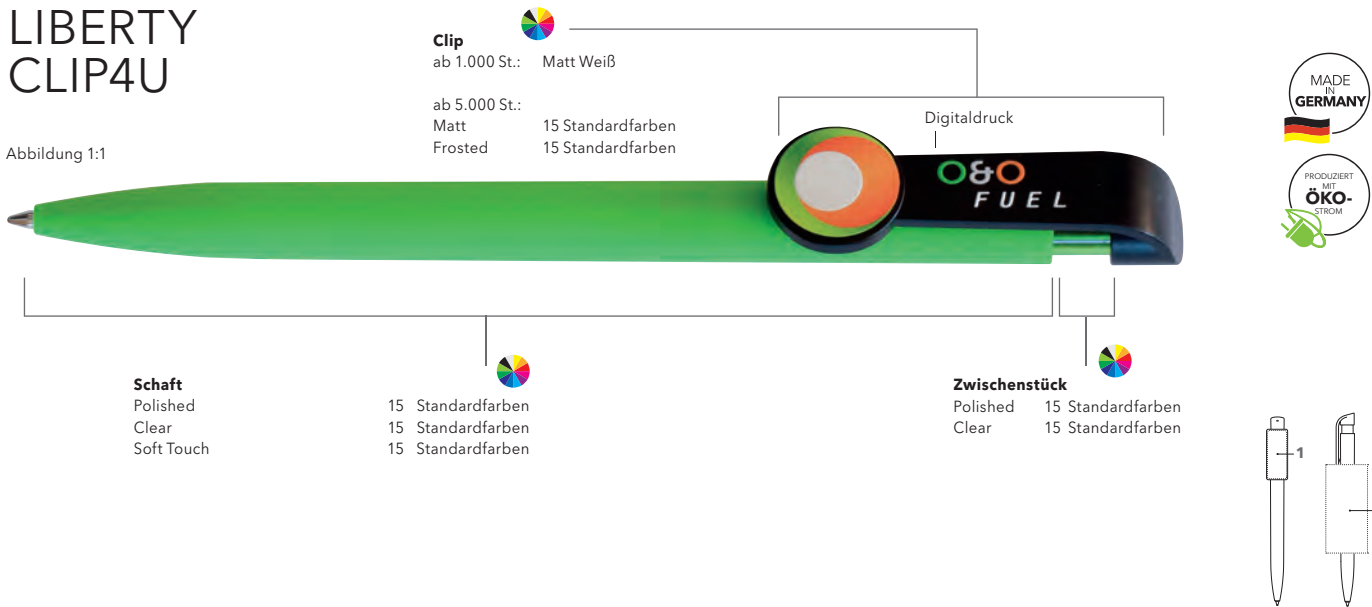

EINLEITUNG

KUNSTSTOFF-SCHREIBGERÄTE

METALL-SCHREIBGERÄTE

NOTIZBÜCHER

TASSEN UND BECHER

SERVICES

ART. NR. 3220 / 3221

Druckkugelschreiber

Gestalten Sie Ihre eigene Clipform oder wählen Sie aus vorhandenen Clipformen Ihren Favoriten. Die Bauteile lassen sich in Oberfläche und Farbe individuell miteinander kombinieren.
senator® magic flow G2 Mine (1,0 mm), Schreibfarbe: Blau oder Schwarz

3220:
Schaft polished oder clear

3221:
Schaft soft touch

SERVICES

Mix & Match: siehe Seite 100

PMS Service: ab 20.000 Stück, siehe Seite 101

Zusätzliche Minioption:
senator® magic flow Mine G2 (1,4 mm), siehe Seite 106

VEREDELUNG / FLÄCHE

| Clip | 1 | Digitaldruck | max 40,5 x 16 mm (je nach Clipform) |
|--------|---|---|--|
| Schaft | 2 | Standarddruck Digitaldruck auf weißem Schaft (ab 1.000 Stück) | 60 x 30 mm 70 x 33 mm |



INDUSTRIEPREISE (€/ST.)

UVP in € per Stück, zzgl. MwSt.

| | 1.000 | 2.500 | 5.000 |
|---|-------|-------|-------|
| 3220 | | | |
| mit Standard-Clipform in Weiß matt unbedruckt | 0,55 | 0,52 | 0,49 |
| incl. 1c Standarddruck, 1 Position | 0,70 | 0,64 | 0,60 |
| jede weitere Farbe | 0,15 | 0,12 | 0,11 |
| incl. Digitaldruck (CMYK) pro Motiv | 0,85 | 0,79 | 0,75 |
| Aufschlag Magic Flow Mine 1,4 | 0,08 | 0,08 | 0,08 |
| 3221 | | | |
| mit allen Clipformen und Farben (matt/frosted) unbedruckt | 1,07 | 1,00 | 0,94 |
| incl. 1c Standarddruck, 1 Position | 1,22 | 1,12 | 1,05 |
| jede weitere Farbe | 0,15 | 0,12 | 0,11 |
| incl. Digitaldruck (CMYK) pro Motiv | 1,37 | 1,27 | 1,20 |
| Aufschlag Magic Flow Mine 1,4 | 0,08 | 0,08 | 0,08 |

CLIP 4U

Der Clip lässt sich ganz frei in seiner Form gestalten. Kontaktieren Sie uns und lassen Sie sich beraten.



Mindestbestellmenge 10.000 Stk.
Gerne unterbreiten wir Ihnen ein entsprechendes Angebot.

STANDARD-CLIPFORMEN OHNE WERKZEUGKOSTEN

Beispiele für Standard-Clipformen, die Sie ohne Werkzeugkosten nutzen können:

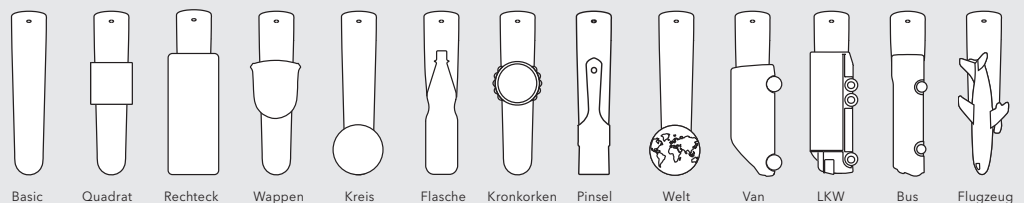

CHALLENGER CLEAR

DER BESTSELLER – BESTECHEND CHARMANT.

Designharmonie in glänzender Ausführung. Die weiche, zurückhaltende Linienführung bezaubert jeden und formt einen wahren Eye-Catcher für Ihre Marke.

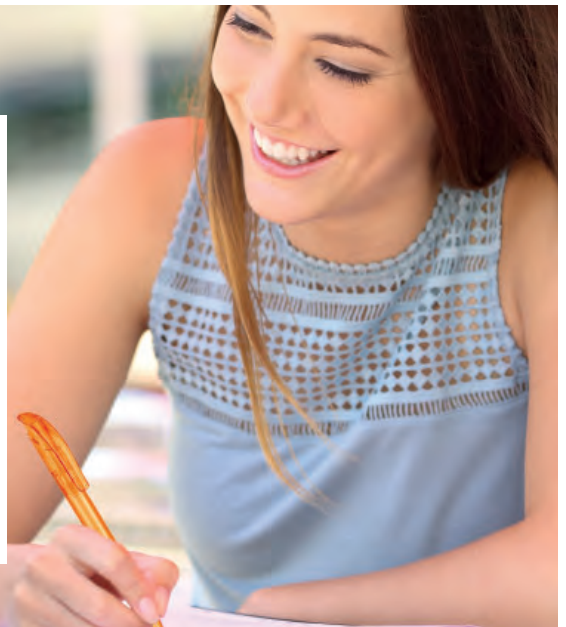

CHALLENGER CLEAR

Abbildung 1:1



Standarddruck



Ihr PMS Wunsch-Farbtton
erhältlich ab 20.000 Stück
(Aufpreis 1.000 €)

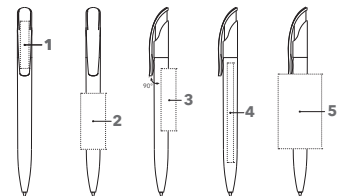

ART. NR. 2192

Druckkugelschreiber

Glänzend transparente Gehäuseoberfläche,
senator® magic flow G2 Mine (1,0 mm),
Schreibfarbe: Blau oder Schwarz

SERVICES

Mix & Match: siehe Seite 100

PMS Service: ab 20.000 Stück, siehe Seite 101

Express Service (Online Portal): siehe Seite 102

5.000 in 5: siehe Seite 102

NFC Funktion: siehe Seite 103

INDUSTRIEPREISE (€/ST.)

UVP in € per Stück, zzgl. MwSt.

| 2192 | 500 | 1.000 | 2.500 | 5.000 |
|---|------|-------|-------|-------|
| Unbedruckt | 0,43 | 0,40 | 0,39 | 0,37 |
| Incl. 1c Standarddruck, 1 Position | 0,63 | 0,55 | 0,51 | 0,48 |
| Jede weitere Farbe | 0,20 | 0,15 | 0,12 | 0,11 |
| Incl. Digitaldruck (CMYK), 1 Motiv | 0,78 | 0,70 | 0,66 | 0,63 |

Veredelungspreise siehe Seite 113

VEREDELUNG / FLÄCHE

| Clip | 1 | Standarddruck | 35 x 7 mm oder 40 x 5 mm |
|--------|---|-----------------------------------|-----------------------------|
| | | Digitaldruck | 35 x 7 mm |
| Schaft | 2 | Standarddruck | 45 x 20 mm |
| | 3 | Standarddruck | 50 x 12 mm |
| | 4 | Digitaldruck | 80 x 7 mm |
| | 5 | Standarddruck (ab 1.000 Stück) | 60 x 35 mm |

CHALLENGER CLEAR SG

Abbildung 1:1



Ihr PMS Wunsch-Farbtton
erhältlich ab 20.000 Stück
(Aufpreis 1.000 €)

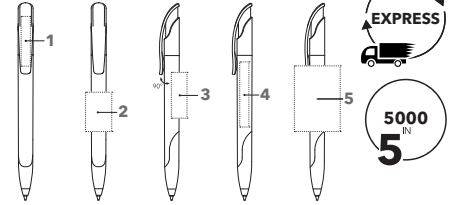

ART. NR. 2597

Druckkugelschreiber

Glänzend transparente Gehäuseoberfläche,
farbige Softgriffzone passend zum Schaft,
senator® magic flow G2 Mine (1,0 mm),
Schreibfarbe: Blau oder Schwarz

SERVICES

Mix & Match: siehe Seite 100

5.000 in 5: siehe Seite 102

PMS Service: ab 20.000 Stück, siehe Seite 101

NFC Funktion: siehe Seite 103

Express Service (Online Portal): siehe Seite 102

INDUSTRIEPREISE (€/ST.)

UVP in € per Stück, zzgl. MwSt.

| 2597 | 500 | 1.000 | 2.500 | 5.000 |
|---|------|-------|-------|-------|
| Unbedruckt | 0,51 | 0,48 | 0,47 | 0,45 |
| Incl. 1c Standarddruck, 1 Position | 0,71 | 0,63 | 0,59 | 0,56 |
| Jede weitere Farbe | 0,20 | 0,15 | 0,12 | 0,11 |
| Incl. Digitaldruck (CMYK), 1 Motiv | 0,86 | 0,78 | 0,74 | 0,71 |

Veredelungspreise siehe Seite 113

VEREDELUNG / FLÄCHE

| Clip | 1 | Standarddruck | 35 x 7 mm oder 40 x 5 mm |
|--------|---|-----------------------------------|-------------------------------|
| | | Digitaldruck | 35 x 7 mm |
| Schaft | 2 | Standarddruck | 30 x 20 mm oder 45 x 10 mm |
| | 3 | Standarddruck | 35 x 12 mm |
| | 4 | Digitaldruck | 60 x 7 mm |
| | 5 | Standarddruck (ab 1.000 Stück) | 50 x 35 mm |

CHALLENGER CLEAR MT

Abbildung 1:1



Ihr PMS Wunsch-Farbtton
erhältlich ab 20.000 Stück
(Aufpreis 1.000 €)

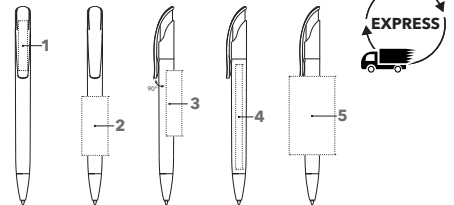

ART. NR. 2925

Druckkugelschreiber

Glänzend transparente Gehäuseoberfläche,
glänzende Metallspitze,
senator® magic flow G2 Mine (1,0 mm),
Schreibfarbe: Blau oder Schwarz

SERVICES

Mix & Match: siehe Seite 100

PMS Service: ab 20.000 Stück, siehe Seite 101

NFC Funktion: siehe Seite 103

Express Service (Online Portal): siehe Seite 102

INDUSTRIEPREISE (€/ST.)

UVP in € per Stück, zzgl. MwSt.

| 2925 | 500 | 1.000 | 2.500 | 5.000 |
|---|------|-------|-------|-------|
| Unbedruckt | 0,78 | 0,75 | 0,74 | 0,72 |
| Incl. 1c Standarddruck, 1 Position | 0,98 | 0,90 | 0,86 | 0,83 |
| Jede weitere Farbe | 0,20 | 0,15 | 0,12 | 0,11 |
| Incl. Digitaldruck (CMYK), 1 Motiv | 1,13 | 1,05 | 1,01 | 0,98 |

Veredelungspreise siehe Seite 113

VEREDELUNG / FLÄCHE

| Clip | 1 | Standarddruck | 35 x 7 mm oder 40 x 5 mm |
|--------|---|-----------------------------------|-----------------------------|
| | | Digitaldruck | 35 x 7 mm |
| Schaft | 2 | Standarddruck | 45 x 20 mm |
| | 3 | Standarddruck <td>50 x 12 mm</td> | 50 x 12 mm |
| | 4 | Digitaldruck <td>80 x 7 mm</td> | 80 x 7 mm |
| | 5 | Standarddruck (ab 1.000 Stück) | 60 x 35 mm |

CHALLENGER FROSTED

Abbildung 1:1



Ihr PMS Wunsch-Farbtton erhältlich ab 20.000 Stück (Aufpreis 1.000 €)

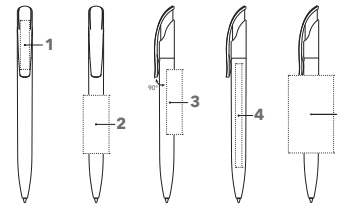

ART. NR. 2418

Druckkugelschreiber

Gefrostete Gehäuseoberfläche, sensor® magic flow G2 Mine (1,0 mm), Schreibfarbe: Blau oder Schwarz

SERVICES

Mix & Match: siehe Seite 100
PMS Service: ab 20.000 Stück, siehe Seite 101
Express Service (Online Portal): siehe Seite 102
5.000 in 5: siehe Seite 102
NFC Funktion: siehe Seite 103

INDUSTRIEPREISE (€/ST.)

UVP in € per Stück, zzgl. MwSt.

| 2418 | 500 | 1.000 | 2.500 | 5.000 |
|---|------|-------|-------|-------|
| Unbedruckt | 0,47 | 0,44 | 0,42 | 0,40 |
| Incl. 1c Standarddruck, 1 Position | 0,67 | 0,59 | 0,54 | 0,51 |
| Jede weitere Farbe | 0,20 | 0,15 | 0,12 | 0,11 |
| Incl. Digitaldruck (CMYK), 1 Motiv | 0,82 | 0,74 | 0,69 | 0,66 |

Veredelungspreise siehe Seite 113

VEREDELUNG / FLÄCHE

| Clip | 1 | Standarddruck | 35 x 7 mm oder 40 x 5 mm |
|--------|---|-----------------------------------|-----------------------------|
| | | Digitaldruck | 35 x 7 mm |
| Schaft | 2 | Standarddruck | 45 x 20 mm |
| | 3 | Standarddruck | 50 x 12 mm |
| | 4 | Digitaldruck | 80 x 7 mm |
| | 5 | Standarddruck (ab 1.000 Stück) | 60 x 35 mm |

CHALLENGER POLISHED

Abbildung 1:1

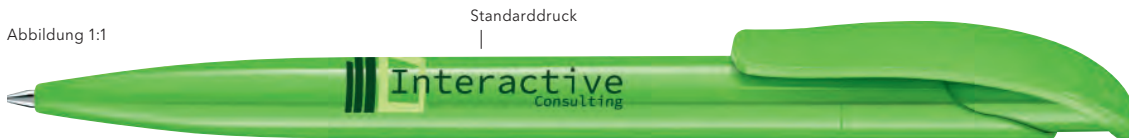

Ihr PMS Wunsch-Farbtton erhältlich ab 20.000 Stück (Aufpreis 1.000 €)

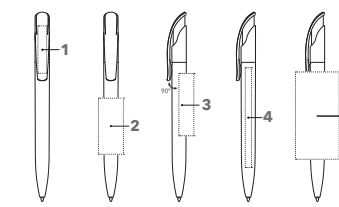

ART. NR. 2416

Druckkugelschreiber

Poliert opake Gehäuseoberfläche, sensor® magic flow G2 Mine (1,0 mm), Schreibfarbe: Blau oder Schwarz

SERVICES

Mix & Match: siehe Seite 100
PMS Service: ab 20.000 Stück, siehe Seite 101
Express Service (Online Portal): siehe Seite 102
5.000 in 5: siehe Seite 102
NFC Funktion: siehe Seite 103

INDUSTRIEPREISE (€/ST.)

UVP in € per Stück, zzgl. MwSt.

| 2416 | 500 | 1.000 | 2.500 | 5.000 |
|---|------|-------|-------|-------|
| Unbedruckt | 0,41 | 0,38 | 0,37 | 0,35 |
| Incl. 1c Standarddruck, 1 Position | 0,61 | 0,53 | 0,49 | 0,46 |
| Jede weitere Farbe | 0,20 | 0,15 | 0,12 | 0,11 |
| Incl. Digitaldruck (CMYK), 1 Motiv | 0,76 | 0,68 | 0,64 | 0,61 |

Veredelungspreise siehe Seite 113

VEREDELUNG / FLÄCHE

| Clip | 1 | Standarddruck | 35 x 7 mm oder 40 x 5 mm |
|--------|---|---|-----------------------------|
| | | Digitaldruck | 35 x 7 mm |
| Schaft | 2 | Standarddruck | 45 x 20 mm |
| | 3 | Standarddruck | 50 x 12 mm |
| | 4 | Digitaldruck | 80 x 7 mm |
| | 5 | Digitaldruck auf weißem Schaft (ab 1.000 Stück) | 70 x 35 mm |
| | | Standarddruck (ab 1.000 Stück) | 60 x 35 mm |

CHALLENGER POLISHED BASIC

DER BESTSELLER – BESTECHEND BESTÄNDIG.

Designharmonie in klassischer Weiß-Ausführung mit Farbakzenten. Die weiche, zurückhaltende Linienführung bezaubert jeden und formt einen wahren Eye-Catcher für Ihre Marke.

CHALLENGER POLISHED BASIC

Abbildung 1:1

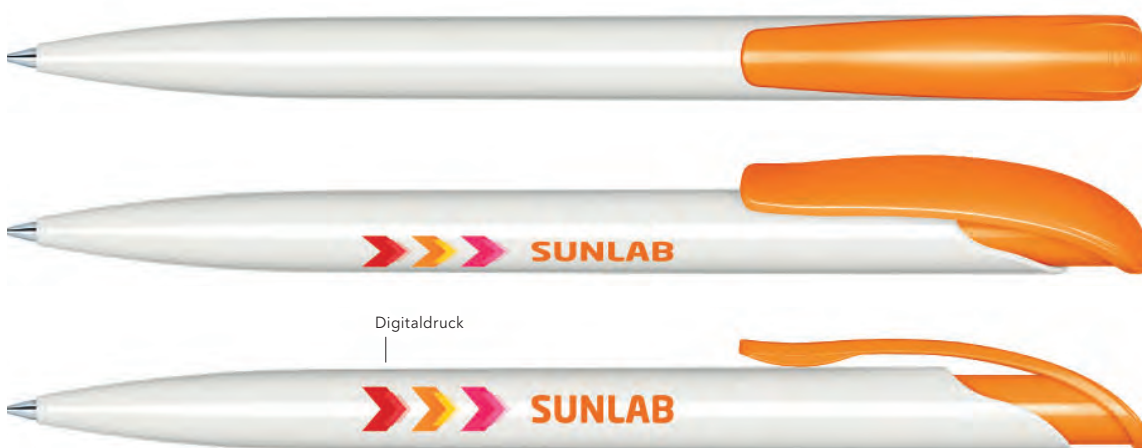

Ihr PMS Wunsch-Farbtone
erhältlich ab 20.000 Stück
(Aufpreis 1.000 €)

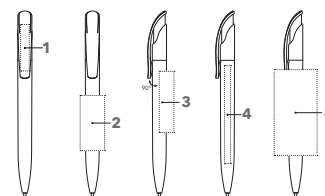

ART. NR. 2957

Druckkugelschreiber

Poliert opake Gehäuseoberfläche,
weißer Schaft, farbiger Clip,
senator® magic flow G2 Mine (1,0 mm),
Schreibfarbe: Blau oder Schwarz

SERVICES

Mix & Match: siehe Seite 100
PMS Service: ab 20.000 Stück, siehe Seite 101
5.000 in 5: siehe Seite 102
Express Service (Online Portal): siehe Seite 102
NFC Funktion: siehe Seite 103

INDUSTRIEPREISE (€/ST.)

UVP in € per Stück, zzgl. MwSt.

| 2957 | 500 | 1.000 | 2.500 | 5.000 |
|---|------|-------|-------|-------|
| Unbedruckt | 0,41 | 0,38 | 0,37 | 0,35 |
| Incl. 1c Standarddruck, 1 Position | 0,61 | 0,53 | 0,49 | 0,46 |
| Jede weitere Farbe | 0,20 | 0,15 | 0,12 | 0,11 |
| Incl. Digitaldruck (CMYK), 1 Motiv | 0,76 | 0,68 | 0,64 | 0,61 |

Veredelungspreise siehe Seite 113

VEREDELUNG / FLÄCHE

| Clip | 1 | Standarddruck | 35 x 7 mm oder 40 x 5 mm |
|--------|---|-----------------------------------|-----------------------------|
| | | Digitaldruck | 35 x 7 mm |
| Schaft | 2 | Standarddruck | 45 x 20 mm |
| | 3 | Standarddruck | 50 x 12 mm |
| | 4 | Digitaldruck | 80 x 7 mm |
| | 5 | Standarddruck (ab 1.000 Stück) | 60 x 35 mm |
| | | Digitaldruck (ab 1.000 Stück) | 70 x 35 mm |

CHALLENGER POLISHED BASIC SG

Abbildung 1:1

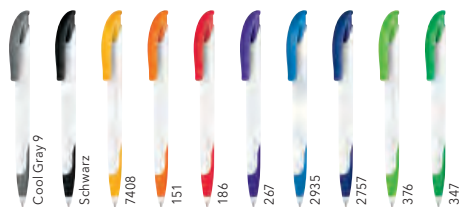

Ihr PMS Wunsch-Farbtön
erhältlich ab 20.000 Stück
(Aufpreis 1.000 €)

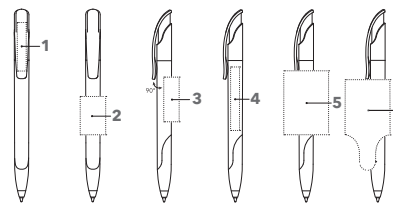

ART. NR. 2958

Druckkugelschreiber

Poliert opake Gehäuseoberfläche,
weißer Schaft, Clip und Softgriffzone farbig,
senator® magic flow G2 Mine (1,0 mm),
Schreibfarbe: Blau oder Schwarz

SERVICES

Mix & Match: siehe Seite 100

PMS Service: ab 20.000 Stück, siehe Seite 101

5.000 in 5: siehe Seite 102

NFC Funktion: siehe Seite 103

INDUSTRIEPREISE (€/ST.)

UVP in € per Stück, zzgl. MwSt.

| 2958 | 500 | 1.000 | 2.500 | 5.000 |
|---|------|-------|-------|-------|
| Unbedruckt | 0,49 | 0,46 | 0,45 | 0,43 |
| Incl. 1c Standarddruck, 1 Position | 0,69 | 0,61 | 0,57 | 0,54 |
| Jede weitere Farbe | 0,20 | 0,15 | 0,12 | 0,11 |
| Incl. Digitaldruck (CMYK), 1 Motiv | 0,84 | 0,76 | 0,72 | 0,69 |

Veredelungspreise siehe Seite 113

VEREDELUNG / FLÄCHE

| Clip | 1 | Standarddruck | 35 x 7 mm oder 40 x 5 mm |
|--------|---|-----------------------------------|-------------------------------|
| | | Digitaldruck | 35 x 7 mm |
| Schaft | 2 | Standarddruck | 30 x 20 mm oder 45 x 10 mm |
| | 3 | Standarddruck | 35 x 12 mm |
| | 4 | Digitaldruck | 60 x 7 mm |
| | 5 | Digitaldruck (ab 1.000 Stück) | 60 x 35 mm |
| | 6 | Standarddruck (ab 1.000 Stück) | 50 x 35 mm |

CHALLENGER POLISHED MT

Abbildung 1:1



Ihr PMS Wunsch-Farbtön
erhältlich ab 20.000 Stück
(Aufpreis 1.000 €)

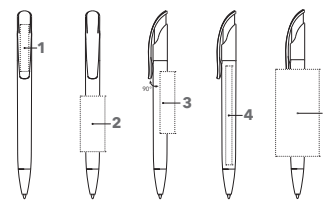

ART. NR. 2926

Druckkugelschreiber

Poliert opake Gehäuseoberfläche,
glänzende Metallspitze,
senator® magic flow G2 Mine (1,0 mm),
Schreibfarbe: Blau oder Schwarz

SERVICES

Mix & Match: siehe Seite 100

PMS Service: ab 20.000 Stück, siehe Seite 101

NFC Funktion: siehe Seite 103

INDUSTRIEPREISE (€/ST.)

UVP in € per Stück, zzgl. MwSt.

| 2926 | 500 | 1.000 | 2.500 | 5.000 |
|---|------|-------|-------|-------|
| Unbedruckt | 0,76 | 0,73 | 0,72 | 0,70 |
| Incl. 1c Standarddruck, 1 Position | 0,96 | 0,88 | 0,84 | 0,81 |
| Jede weitere Farbe | 0,20 | 0,15 | 0,12 | 0,11 |
| Incl. Digitaldruck (CMYK), 1 Motiv | 1,11 | 1,03 | 0,99 | 0,96 |

Veredelungspreise siehe Seite 113

VEREDELUNG / FLÄCHE

| Clip | 1 | Standarddruck | 35 x 7 mm oder 40 x 5 mm |
|--------|---|---|-----------------------------|
| | | Digitaldruck | 35 x 7 mm |
| Schaft | 2 | Standarddruck | 45 x 20 mm |
| | 3 | Standarddruck | 50 x 12 mm |
| | 4 | Digitaldruck | 80 x 7 mm |
| | 5 | Digitaldruck auf weißem Schaft (ab 1.000 Stück) | 70 x 35 mm |
| | | Standarddruck (ab 1.000 Stück) | 60 x 35 mm |

CHALLENGER SOFT TOUCH

Abbildung 1:1



Ihr PMS Wunsch-Farbtönen
erhältlich ab 20.000 Stück
(Aufpreis 1.000 €)

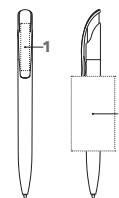

ART. NR. 2737

Druckkugelschreiber

Samtige Gehäuseoberfläche,
transparenter Clip,
senator® magic flow G2 Mine (1,0 mm),
Schreibfarbe: Blau oder Schwarz

SERVICES

PMS Service: ab 20.000 Stück, siehe Seite 101
NFC Funktion: siehe Seite 103

INDUSTRIEPREISE (€/ST.)

UVP in € per Stück, zzgl. MwSt.

| 2737 | 500 | 1.000 | 2.500 | 5.000 |
|---|------|-------|-------|-------|
| Unbedruckt | 0,98 | 0,95 | 0,94 | 0,92 |
| Incl. 1c Standarddruck, 1 Position | 1,18 | 1,10 | 1,06 | 1,03 |
| Jede weitere Farbe | 0,20 | 0,15 | 0,12 | 0,11 |
| Incl. Digitaldruck (CMYK), 1 Motiv | 1,33 | 1,25 | 1,21 | 1,18 |

Veredelungspreise siehe Seite 113

VEREDELUNG / FLÄCHE

| Clip | 1 | Standarddruck | 35 x 7 mm oder 40 x 5 mm |
|--------|---|-----------------------------------|-----------------------------|
| | | Digitaldruck | 35 x 7 mm |
| Schaft | 2 | Standarddruck (ab 1.000 Stück) | 60 x 35 mm |

CHALLENGER MIX & MATCH

Abbildung 1:1



Schaft

- Polished
- Polished weiß mit Softgriff
- Polished mit Metallspitze
- Clear
- Clear mit Softgriff
- Clear mit Metallspitze
- Frosted

- 15 Standardfarben
- 10 Basic-Farben
- 2 Schwarz, Weiß
- 15 Standardfarben
- 14 Standardfarben
- 15 Standardfarben
- 15 Standardfarben

Oberteil

- Polished 15 Standardfarben
- Clear 15 Standardfarben
- Frosted 15 Standardfarben

Clip

- Polished 15 Standardfarben
- Clear 15 Standardfarben
- Frosted 15 Standardfarben

ART. NR. 2927

Druckkugelschreiber

Freie Kombinationsmöglichkeit der verschiedenen
Bauteile, Farben und Oberflächen ganz nach Ihren
Vorstellungen. senator® magic flow G2 Mine (1,0
mm), Schreibfarbe: Blau oder Schwarz

SERVICES

Mix & Match: siehe Seite 100
PMS Service: ab 20.000 Stück, siehe Seite 101
NFC Funktion: siehe Seite 103

INDUSTRIEPREISE (€/ST.)

UVP in € per Stück, zzgl. MwSt.

| 2927 | 1.000 | 2.500 | 5.000 |
|---|-------|-------|-------|
| Unbedruckt | 0,43 | 0,42 | 0,40 |
| Incl. 1c Standarddruck, 1 Position | 0,58 | 0,54 | 0,51 |
| Jede weitere Farbe | 0,15 | 0,12 | 0,11 |
| Incl. Digitaldruck (CMYK), 1 Motiv | 0,73 | 0,69 | 0,66 |
| Aufschlag Softgriffzone | 0,08 | 0,08 | 0,08 |
| Aufpreis Metallspitze | 0,35 | 0,35 | 0,35 |
| Aufschlag Mine 1,4 | 0,08 | 0,08 | 0,08 |

Veredelungspreise siehe Seite 113

VEREDELUNG / FLÄCHE

Siehe alle Challenger Modelle, aus
denen Sie die Teile zusammen-
stellen oder kontaktieren Sie uns.

Zusätzliche Minioption:

senator® magic flow G2 Mine (1,4 mm),
siehe Seite 106

SUPER HIT CLEAR

Abbildung 1:1



Ihr PMS Wunsch-Farbtton erhältlich ab 20.000 Stück (Aufpreis 1.000 €)

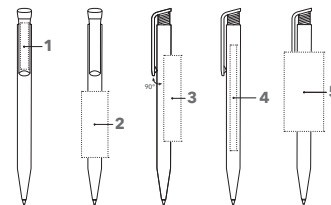

ART. NR. 2756

Druckkugelschreiber

Glänzend transparente Gehäuseoberfläche, poliert opaker Clipdrücker, sensor® magic flow X20 Mine (1,0 mm), Schreibfarbe: Blau oder Schwarz

SERVICES

Mix & Match: siehe Seite 100

PMS Service: ab 20.000 Stück, siehe Seite 101

5.000 in 5: siehe Seite 102

INDUSTRIEPREISE (€/ST.)

UVP in € per Stück, zzgl. MwSt.

| 2756 | 500 | 1.000 | 2.500 | 5.000 |
|---|------|-------|-------|-------|
| Unbedruckt | 0,28 | 0,26 | 0,24 | 0,23 |
| Incl. 1c Standarddruck, 1 Position | 0,48 | 0,41 | 0,36 | 0,34 |
| Jede weitere Farbe | 0,20 | 0,15 | 0,12 | 0,11 |
| Incl. Digitaldruck (CMYK), 1 Motiv | 0,63 | 0,56 | 0,51 | 0,49 |

Veredelungspreise siehe Seite 113

VEREDELUNG / FLÄCHE

| Clip | 1 | Standarddruck | 35 x 6 mm |
|--------|---|--------------------------------|------------|
| | | Digitaldruck | 35 x 7 mm |
| Schaft | 2 | Standarddruck | 50 x 20 mm |
| | 3 | Standarddruck | 65 x 13 mm |
| | 4 | Digitaldruck | 80 x 7 mm |
| | 5 | Standarddruck (ab 1.000 Stück) | 60 x 30 mm |

SUPER HIT CLEAR SG

Abbildung 1:1

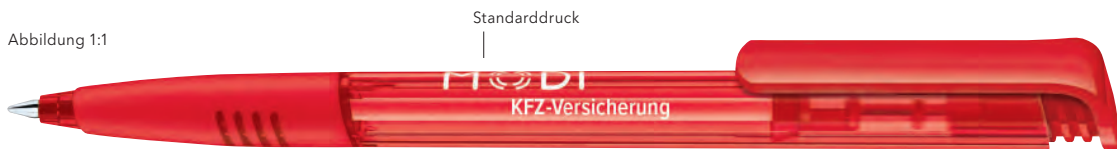

Ihr PMS Wunsch-Farbtton erhältlich ab 20.000 Stück (Aufpreis 1.000 €)

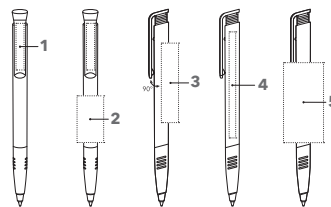

ART. NR. 2234

Druckkugelschreiber

Glänzend transparente Gehäuseoberfläche, poliert opaker Clipdrücker, farbige Softgriffzone, sensor® magic flow X20 Mine (1,0 mm), Schreibfarbe: Blau oder Schwarz

SERVICES

Mix & Match: siehe Seite 100

PMS Service: ab 20.000 Stück, siehe Seite 101

Express Service (Online Portal): siehe Seite 102

5.000 in 5: siehe Seite 102

INDUSTRIEPREISE (€/ST.)

UVP in € per Stück, zzgl. MwSt.

| 2234 | 500 | 1.000 | 2.500 | 5.000 |
|---|------|-------|-------|-------|
| Unbedruckt | 0,36 | 0,34 | 0,32 | 0,31 |
| Incl. 1c Standarddruck, 1 Position | 0,56 | 0,49 | 0,44 | 0,42 |
| Jede weitere Farbe | 0,20 | 0,15 | 0,12 | 0,11 |
| Incl. Digitaldruck (CMYK), 1 Motiv | 0,71 | 0,64 | 0,59 | 0,57 |

Veredelungspreise siehe Seite 113

VEREDELUNG / FLÄCHE

| Clip | 1 | Standarddruck | 35 x 6 mm |
|--------|---|--------------------------------|------------|
| | | Digitaldruck | 35 x 7 mm |
| Schaft | 2 | Standarddruck | 35 x 20 mm |
| | 3 | Standarddruck | 60 x 12 mm |
| | 4 | Digitaldruck | 80 x 7 mm |
| | 5 | Standarddruck (ab 1.000 Stück) | 60 x 30 mm |

SUPER HIT FROSTED

Abbildung 1:1



Ihr PMS Wunsch-Farbtton erhältlich ab 20.000 Stück (Aufpreis 1.000 €)

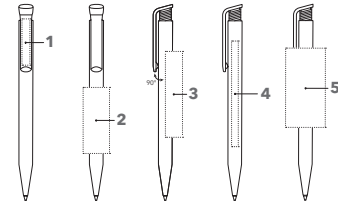

ART. NR. 2244

Druckkugelschreiber

Gefrostete Gehäuseoberfläche, poliert opaker Clipdrücker, senator® magic flow X20 Mine (1,0 mm), Schreibfarbe: Blau oder Schwarz

SERVICES

Mix & Match: siehe Seite 100
PMS Service: ab 20.000 Stück, siehe Seite 101
Express Service (Online Portal): siehe Seite 102
5.000 in 5: siehe Seite 102

INDUSTRIEPREISE (€/ST.)

UVP in € per Stück, zzgl. MwSt.

| 2244 | 500 | 1.000 | 2.500 | 5.000 |
|---|------|-------|-------|-------|
| Unbedruckt | 0,29 | 0,26 | 0,24 | 0,23 |
| Incl. 1c Standarddruck, 1 Position | 0,49 | 0,41 | 0,36 | 0,34 |
| Jede weitere Farbe | 0,20 | 0,15 | 0,12 | 0,11 |
| Incl. Digitaldruck (CMYK), 1 Motiv | 0,64 | 0,56 | 0,51 | 0,49 |

Veredelungspreise siehe Seite 113

VEREDELUNG / FLÄCHE

| Clip | 1 | Standarddruck | 35 x 6 mm |
|--------|---|---------------|-----------------------------|
| | | Digitaldruck | 35 x 7 mm |
| Schaft | 2 | Standarddruck | 50 x 20 mm |
| | 3 | Standarddruck | 65 x 13 mm |
| | 4 | Digitaldruck | 80 x 7 mm |
| | 5 | Standarddruck | 60 x 30 mm (ab 1.000 Stück) |

SUPER HIT MATT

Abbildung 1:1



Ihr PMS Wunsch-Farbtton erhältlich ab 20.000 Stück (Aufpreis 1.000 €)

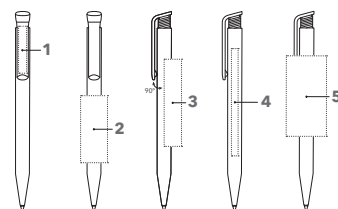

ART. NR. 2904

Druckkugelschreiber

Matte Gehäuseoberfläche, poliert opaker Clipdrücker, senator® magic flow X20 Mine (1,0 mm), Schreibfarbe: Blau oder Schwarz

SERVICES

Mix & Match: siehe Seite 100
PMS Service: ab 20.000 Stück, siehe Seite 101
5.000 in 5: siehe Seite 102

INDUSTRIEPREISE (€/ST.)

UVP in € per Stück, zzgl. MwSt.

| 2904 | 500 | 1.000 | 2.500 | 5.000 |
|---|------|-------|-------|-------|
| Unbedruckt | 0,27 | 0,24 | 0,22 | 0,21 |
| Incl. 1c Standarddruck, 1 Position | 0,47 | 0,39 | 0,34 | 0,32 |
| Jede weitere Farbe | 0,20 | 0,15 | 0,12 | 0,11 |
| Incl. Digitaldruck (CMYK), 1 Motiv | 0,62 | 0,54 | 0,49 | 0,47 |

Veredelungspreise siehe Seite 113

VEREDELUNG / FLÄCHE

| Clip | 1 | Standarddruck | 35 x 6 mm |
|--------|---|---------------|-----------------------------|
| | | Digitaldruck | 35 x 7 mm |
| Schaft | 2 | Standarddruck | 50 x 20 mm |
| | 3 | Standarddruck | 65 x 13 mm |
| | 4 | Digitaldruck | 80 x 7 mm |
| | 5 | Standarddruck | 60 x 30 mm (ab 1.000 Stück) |

SUPER HIT POLISHED

Abbildung 1:1



Ihr PMS Wunsch-Farbtton
erhältlich ab 20.000 Stück
(Aufpreis 1.000 €)

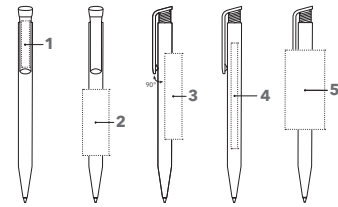

ART. NR. 2883

Druckkugelschreiber

Poliert opake Gehäuseoberfläche,
poliert opaker Clipdrücker,
senator® magic flow X20 Mine (1,0 mm),
Schreibfarbe: Blau oder Schwarz

SERVICES

Mix & Match: siehe Seite 100
PMS Service: ab 20.000 Stück, siehe Seite 101
Express Service (Online Portal): siehe Seite 102
5.000 in 5: siehe Seite 102

INDUSTRIEPREISE (€/ST.)

UVP in € per Stück, zzgl. MwSt.

| 2883 | 500 | 1.000 | 2.500 | 5.000 |
|---|------|-------|-------|-------|
| Unbedruckt | 0,26 | 0,24 | 0,22 | 0,21 |
| Incl. 1c Standarddruck, 1 Position | 0,46 | 0,39 | 0,34 | 0,32 |
| Jede weitere Farbe | 0,20 | 0,15 | 0,12 | 0,11 |
| Incl. Digitaldruck (CMYK), 1 Motiv | 0,61 | 0,54 | 0,49 | 0,47 |

Veredelungspreise siehe Seite 113

VEREDELUNG / FLÄCHE

| Clip | 1 | Standarddruck | 35 x 6 mm |
|--------|---|---|------------|
| | | Digitaldruck | 35 x 7 mm |
| Schaft | 2 | Standarddruck | 50 x 20 mm |
| | 3 | Standarddruck | 65 x 13 mm |
| | 4 | Digitaldruck | 80 x 7 mm |
| | 5 | Standarddruck (ab 1.000 Stück) | 60 x 30 mm |
| | | Digitaldruck auf weißem Schaft (ab 1.000 Stück) | 70 x 33 mm |

SUPER HIT POLISHED BASIC

Abbildung 1:1



Ihr PMS Wunsch-Farbtton
erhältlich ab 20.000 Stück
(Aufpreis 1.000 €)

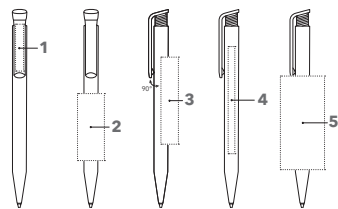

ART. NR. 2955

Druckkugelschreiber

Poliert opake Gehäuseoberfläche, weißer Schaft,
farbiger Clip,
senator® magic flow X20 Mine (1,0 mm),
Schreibfarbe: Blau oder Schwarz

SERVICES

Mix & Match: siehe Seite 100
PMS Service: ab 20.000 Stück, siehe Seite 101
Express Service (Online Portal): siehe Seite 102
5.000 in 5: siehe Seite 102

INDUSTRIEPREISE (€/ST.)

UVP in € per Stück, zzgl. MwSt.

| 2955 | 500 | 1.000 | 2.500 | 5.000 |
|---|------|-------|-------|-------|
| Unbedruckt | 0,26 | 0,24 | 0,22 | 0,21 |
| Incl. 1c Standarddruck, 1 Position | 0,46 | 0,39 | 0,34 | 0,32 |
| Jede weitere Farbe | 0,20 | 0,15 | 0,12 | 0,11 |
| Incl. Digitaldruck (CMYK), 1 Motiv | 0,61 | 0,54 | 0,49 | 0,47 |

Veredelungspreise siehe Seite 113

VEREDELUNG / FLÄCHE

| Clip | 1 | Standarddruck | 35 x 6 mm |
|--------|---|-----------------------------------|------------|
| | | Digitaldruck | 35 x 7 mm |
| Schaft | 2 | Standarddruck | 50 x 20 mm |
| | 3 | Standarddruck | 65 x 13 mm |
| | 4 | Digitaldruck | 80 x 7 mm |
| | 5 | Standarddruck (ab 1.000 Stück) | 60 x 30 mm |
| | | Digitaldruck (ab 1.000 Stück) | 70 x 33 mm |

SUPER HIT POLISHED BASIC SG

Abbildung 1:1

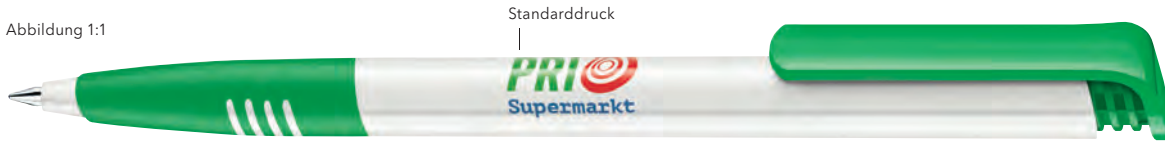

Ihr PMS Wunsch-Farbtton erhältlich ab 20.000 Stück (Aufpreis 1.000 €)

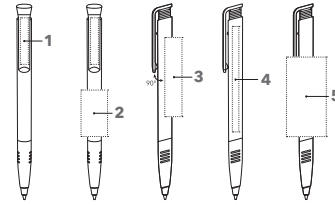

ART. NR. 2956

Druckkugelschreiber

Poliert opake Gehäuseoberfläche, weißer Schaft, farbiger Clip und farbige Softgriffzone, senator® magic flow X20 Mine (1,0 mm), Schreibfarbe: Blau oder Schwarz

SERVICES

Mix & Match: siehe Seite 100
PMS Service: ab 20.000 Stück, siehe Seite 101

INDUSTRIEPREISE (€/ST.)

UVP in € per Stück, zzgl. MwSt.

| 2956 | 500 | 1.000 | 2.500 | 5.000 |
|---|------|-------|-------|-------|
| Unbedruckt | 0,34 | 0,32 | 0,30 | 0,29 |
| Incl. 1c Standarddruck, 1 Position | 0,54 | 0,47 | 0,42 | 0,40 |
| Jede weitere Farbe | 0,20 | 0,15 | 0,12 | 0,11 |
| Incl. Digitaldruck (CMYK), 1 Motiv | 0,69 | 0,62 | 0,57 | 0,55 |

Veredelungspreise siehe Seite 113

VEREDELUNG / FLÄCHE

| Clip | 1 | Standarddruck | 35 x 6 mm |
|--------|---|--------------------------------|------------|
| | | Digitaldruck | 35 x 7 mm |
| Schaft | 2 | Standarddruck | 35 x 20 mm |
| | 3 | Standarddruck | 60 x 12 mm |
| | 4 | Digitaldruck | 80 x 7 mm |
| | 5 | Standarddruck (ab 1.000 Stück) | 60 x 30 mm |

SUPER HIT MIX & MATCH

Abbildung 1:1



Schaft

Polished
Polished weiß mit Softgriff
Matt
Clear
Clear mit Softgriff
Frosted



15 Standardfarben
10 Basic-Farben
15 Standardfarben
15 Standardfarben
14 Standardfarben
15 Standardfarben

Clip

Polished 15 Standardfarben



ART. NR. 2773

Druckkugelschreiber

Freie Kombinationsmöglichkeit der verschiedenen Bauteile, Farben und Oberflächen ganz nach Ihren Vorstellungen, senator® magic flow X20 Mine (1,0 mm), Schreibfarbe: Blau oder Schwarz

SERVICES

Mix & Match: siehe Seite 100
PMS Service: ab 20.000 Stück, siehe Seite 101

INDUSTRIEPREISE (€/ST.)

UVP in € per Stück, zzgl. MwSt.

| 2773 | 1.000 | 2.500 | 5.000 |
|---|-------|-------|-------|
| Unbedruckt | 0,29 | 0,27 | 0,26 |
| Incl. 1c Standarddruck, 1 Position | 0,44 | 0,39 | 0,37 |
| Jede weitere Farbe | 0,15 | 0,12 | 0,11 |
| Incl. Digitaldruck (CMYK), 1 Motiv | 0,59 | 0,54 | 0,52 |
| Aufschlag Softgriffzone | 0,08 | 0,08 | 0,08 |

Veredelungspreise siehe Seite 113

VEREDELUNG / FLÄCHE

Siehe alle Super Hit Modelle, aus denen Sie die Teile zusammenstellen oder kontaktieren Sie uns.

DART CLEAR

Abbildung 1:1

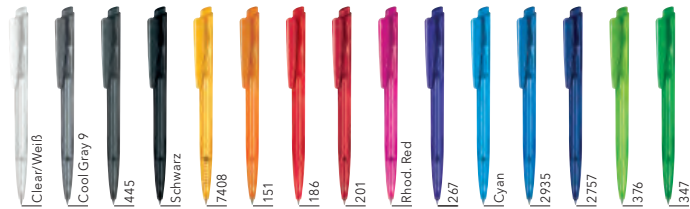

Ihr PMS Wunsch-Farbtton erhältlich ab 20.000 Stück (Aufpreis 1.000 €)

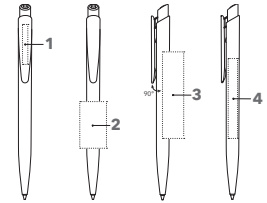

ART. NR. 2602

Druckkugelschreiber

Glänzend transparente Gehäuseoberfläche, Clipdrücker poliert opak, senator® magic flow X20 Mine (1,0 mm), Schreibfarbe: Blau oder Schwarz

SERVICES

PMS Service: ab 20.000 Stück, siehe Seite 101
5.000 in 5: siehe Seite 102

INDUSTRIEPREISE (€/ST.)

UVP in € per Stück, zzgl. MwSt.

| 2602 | 500 | 1.000 | 2.500 | 5.000 |
|---|------|-------|-------|-------|
| Unbedruckt | 0,24 | 0,22 | 0,20 | 0,18 |
| Incl. 1c Standarddruck, 1 Position | 0,44 | 0,37 | 0,32 | 0,29 |
| Jede weitere Farbe | 0,20 | 0,15 | 0,12 | 0,11 |
| Incl. Digitaldruck (CMYK), 1 Motiv | 0,59 | 0,52 | 0,47 | 0,44 |

Veredelungspreise siehe Seite 113

VEREDELUNG / FLÄCHE

| Clip | 1 | Standarddruck | 30 x 4 mm oder 25 x 5 mm oder 20 x 6 mm |
|--------|---|---------------|---|
| | | Digitaldruck | 33 x 4 mm oder 28 x 5 mm oder 23 x 6 mm |
| Schaft | 2 | Standarddruck | 35 x 20 mm |
| | 3 | Standarddruck | 65 x 12 mm |
| | 4 | Digitaldruck | 60 x 7 mm |

DART POLISHED

Abbildung 1:1



Ihr PMS Wunsch-Farbtton erhältlich ab 20.000 Stück (Aufpreis 1.000 €)

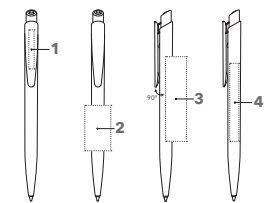

ART. NR. 2600

Druckkugelschreiber

Poliert opake Gehäuseoberfläche, senator® magic flow X20 Mine (1,0 mm), Schreibfarbe: Blau oder Schwarz

SERVICES

PMS Service: ab 20.000 Stück, siehe Seite 101
5.000 in 5: siehe Seite 102

INDUSTRIEPREISE (€/ST.)

UVP in € per Stück, zzgl. MwSt.

| 2600 | 500 | 1.000 | 2.500 | 5.000 |
|---|------|-------|-------|-------|
| Unbedruckt | 0,22 | 0,20 | 0,18 | 0,16 |
| Incl. 1c Standarddruck, 1 Position | 0,42 | 0,35 | 0,30 | 0,27 |
| Jede weitere Farbe | 0,20 | 0,15 | 0,12 | 0,11 |
| Incl. Digitaldruck (CMYK), 1 Motiv | 0,57 | 0,50 | 0,45 | 0,42 |

Veredelungspreise siehe Seite 113

VEREDELUNG / FLÄCHE

| Clip | 1 | Standarddruck | 30 x 4 mm oder 25 x 5 mm oder 20 x 6 mm |
|--------|---|---------------|---|
| | | Digitaldruck | 33 x 4 mm oder 28 x 5 mm oder 23 x 6 mm |
| Schaft | 2 | Standarddruck | 35 x 20 mm |
| | 3 | Standarddruck | 65 x 12 mm |
| | 4 | Digitaldruck | 60 x 7 mm |

DART POLISHED BASIC

Abbildung 1:1

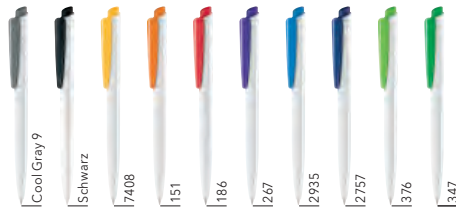

Ihr PMS Wunsch-Farbtton erhältlich ab 20.000 Stück (Aufpreis 1.000 €)

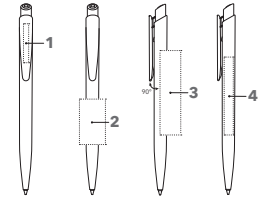

ART. NR. 2959

Druckkugelschreiber

Poliert opake Gehäuseoberfläche, weißer Schaft, farbiger Clipdrücker, senator® magic flow X20 Mine (1,0 mm), Schreibfarbe: Blau oder Schwarz

SERVICES

PMS Service: ab 20.000 Stück, siehe Seite 101
5.000 in 5: siehe Seite 102

INDUSTRIEPREISE (€/ST.)

UVP in € per Stück, zzgl. MwSt.

| 2959 | 500 | 1.000 | 2.500 | 5.000 |
|---|------|-------|-------|-------|
| Unbedruckt | 0,22 | 0,20 | 0,18 | 0,16 |
| Incl. 1c Standarddruck, 1 Position | 0,42 | 0,35 | 0,30 | 0,27 |
| Jede weitere Farbe | 0,20 | 0,15 | 0,12 | 0,11 |
| Incl. Digitaldruck (CMYK), 1 Motiv | 0,57 | 0,50 | 0,45 | 0,42 |

Veredelungspreise siehe Seite 113

VEREDELUNG/FLÄCHE

| Clip | 1 Standarddruck | 30 x 4 mm oder 25 x 5 mm oder 20 x 6 mm |
|--------|-----------------|---|
| | Digitaldruck | 33 x 4 mm oder 28 x 5 mm oder 23 x 6 mm |
| Schaft | 2 Standarddruck | 35 x 20 mm |
| | 3 Standarddruck | 65 x 12 mm |
| | 4 Digitaldruck | 60 x 7 mm |

BIG PEN POLISHED BASIC

Abbildung 1:1

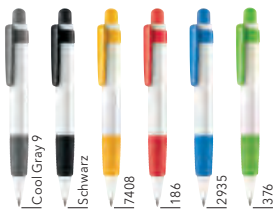

Ihr PMS Wunsch-Farbtton erhältlich ab 30.000 Stück (Aufpreis 1.000 €)

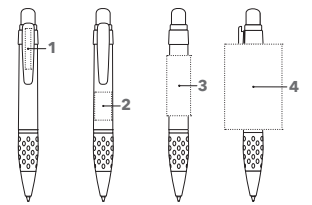

ART. NR. 2994

Druckkugelschreiber

Poliert opake Gehäuseoberfläche, Schaft weiß, Softgriffzone, Clip und Drücker farbig, X20 Jumbo Mine, Schreibfarbe: Blau oder Schwarz

SERVICES

Mix & Match: siehe Seite 100
PMS Service: ab 30.000 Stück, siehe Seite 101

INDUSTRIEPREISE (€/ST.)

UVP in € per Stück, zzgl. MwSt.

| 2994 | 500 | 1.000 | 2.500 | 5.000 |
|---|------|-------|-------|-------|
| Unbedruckt | 0,60 | 0,57 | 0,52 | 0,49 |
| Incl. 1c Standarddruck, 1 Position | 0,80 | 0,72 | 0,64 | 0,60 |
| Jede weitere Farbe | 0,20 | 0,15 | 0,12 | 0,11 |
| Incl. Digitaldruck (CMYK), 1 Motiv | 0,95 | 0,87 | 0,79 | 0,75 |

Veredelungspreise siehe Seite 113

VEREDELUNG/FLÄCHE

| Clip | 1 Standarddruck | 29 x 4 mm |
|--------|----------------------------------|--------------|
| Schaft | 2 Standarddruck (ab 1.000 Stück) | 20 x 12 mm |
| | 3 Standarddruck | 43 x 17 mm |
| | 4 Standarddruck (ab 1.000 Stück) | 61 x 40,9 mm |
| | Digitaldruck (ab 1.000 Stück) | 61,6 x 41 mm |

BIG PEN MIX & MATCH

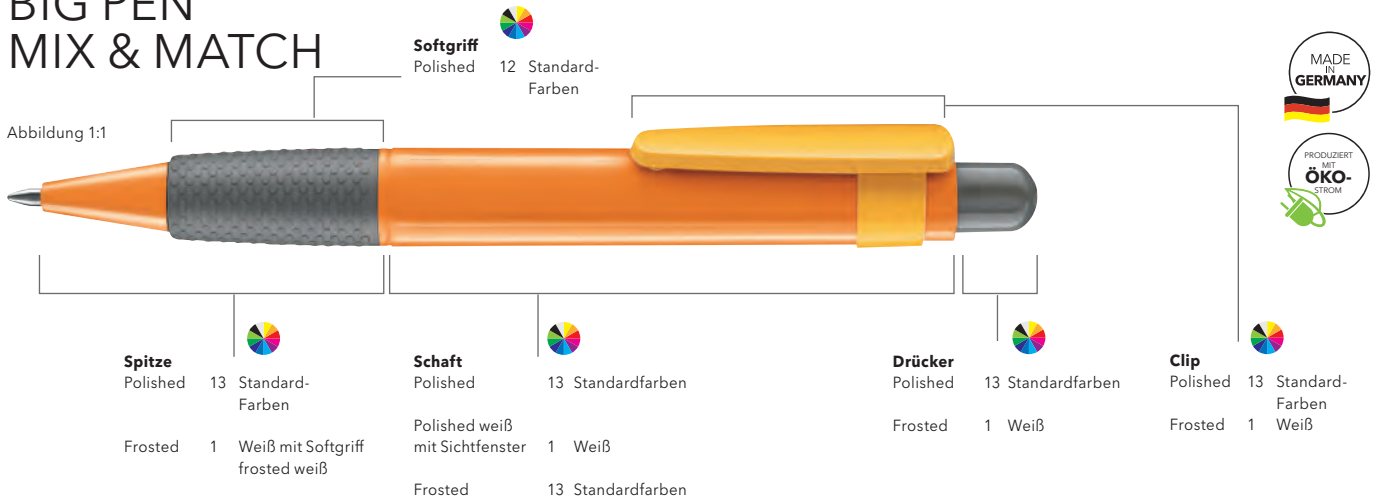

FARBEN POLISHED



FARBEN FROSTED



Ihr PMS Wunsch-Farbtou
erhältlich ab 30.000 Stück
(Aufpreis 1.000 €)

INDUSTRIEPREISE (€/ST.)

UVP in € per Stück, zzgl. MwSt.

| 2774 | 1.000 | 2.500 | 5.000 |
|--|-------|-------|-------|
| Unbedruckt | 0,64 | 0,59 | 0,56 |
| Incl. 1c Standarddruck, 1 Position | 0,79 | 0,71 | 0,67 |
| Jede weitere Farbe | 0,15 | 0,12 | 0,11 |
| Incl. Digitaldruck (CMYK), 1 Motiv | 0,94 | 0,86 | 0,82 |
| Aufschlag Variante mit Textröllchen | 0,08 | 0,08 | 0,08 |

Veredelungspreise siehe Seite 113

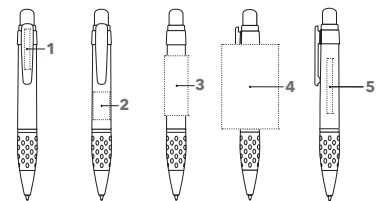

ART. NR. 2774

Druckkugelschreiber

Freie Kombinationsmöglichkeit der verschiedenen Bauteile, Farben und Oberflächen ganz nach Ihren Vorstellungen,
X20 Jumbo Mine,
Schreibfarbe: Blau oder Schwarz

Hinweis:
Die Schaftvariante weiß polished ist optional erhältlich mit einem Sichtfenster und Textröllchen.

SERVICES

Mix & Match: siehe Seite 100
PMS Service: ab 30.000 Stück, siehe Seite 101

VEREDELUNG / FLÄCHE

| Clip | 1 | Standarddruck | 29 x 4 mm |
|---------------|---|---|---------------------------------|
| Schaft | 2 | Standarddruck | 20 x 12 mm |
| | 3 | Standarddruck | 43 x 17 mm |
| | 4 | Digitaldruck auf polished weißem Schaft (nicht auf Schaft mit Fenster) (ab 1.000 Stück) | 61,6 x 41 mm |
| | | Standarddruck (ab 1.000 Stück) | 61 x 40,9 mm |
| | 5 | Standarddruck Textröllchen | 6 Zeilen à 38 x 3 mm 1 Farbe |

POINT POLISHED

Abbildung 1:1

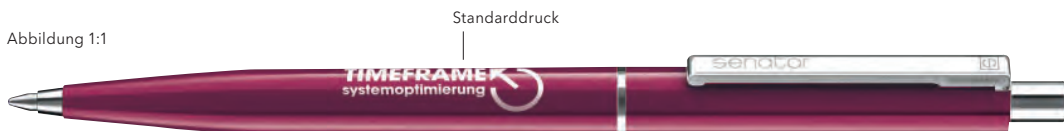

Ihr PMS Wunsch-Farbtone erhältlich ab 20.000 Stück (Aufpreis 1.000 €)

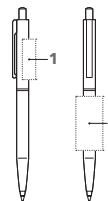

ART. NR. 3217

Druckkugelschreiber

Poliert opake Gehäuseoberfläche, Metallbeschlagteile, Kunststoffdekorpunkt im Drücker, senator® magic flow X20 Mine (1,0 mm), Schreibfarbe: Blau oder Schwarz

SERVICES

PMS Service: ab 20.000 Stück, siehe Seite 101

INDUSTRIEPREISE (€/ST.)

UVP in € per Stück, zzgl. MwSt.

| 3217 | 500 | 1.000 | 2.500 | 5.000 |
|---|------|-------|-------|-------|
| Unbedruckt | 0,36 | 0,33 | 0,30 | 0,28 |
| Incl. 1c Standarddruck, 1 Position | 0,56 | 0,48 | 0,42 | 0,39 |
| Jede weitere Farbe | 0,20 | 0,15 | 0,12 | 0,11 |

Veredelungspreise siehe Seite 113

VEREDELUNG / FLÄCHE

| Oberteil | 1 | Standarddruck | 30 x 10 mm |
|----------|---|---------------|------------|
| Schaft | 2 | Standarddruck | 40 x 20 mm |

POINT METAL

Abbildung 1:1



Ihr PMS Wunsch-Farbtone erhältlich ab 30.000 Stück (Aufpreis 1.000 €)

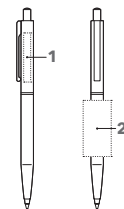

ART. NR. 2866

Druckkugelschreiber

Poliert opake Gehäuseoberfläche, Metalloberteil, Metallbeschlagteile, Kunststoffdekorpunkt im Drücker, senator® Metallmine, G2 (1,0 mm) Schreibfarbe: Blau

SERVICES

PMS Service: ab 30.000 Stück, siehe Seite 101

INDUSTRIEPREISE (€/ST.)

UVP in € per Stück, zzgl. MwSt.

| 2866 | 500 | 1.000 | 2.500 | 5.000 |
|---|------|-------|-------|-------|
| Unbedruckt | 0,92 | 0,90 | 0,89 | 0,84 |
| Incl. 1c Standarddruck, 1 Position | 1,12 | 1,05 | 1,01 | 0,95 |
| Jede weitere Farbe | 0,20 | 0,15 | 0,12 | 0,11 |
| Incl. Laserggravur, 1 Position | 1,52 | 1,45 | 1,41 | 1,35 |

Veredelungspreise siehe Seite 113

VEREDELUNG / FLÄCHE

| Oberteil | 1 | Laserggravur | 35 x 5 mm |
|----------|---|---------------|------------|
| Schaft | 2 | Standarddruck | 40 x 20 mm |

HATTRIX CLEAR SG

Abbildung 1:1



Ihr PMS Wunsch-Farbtön
erhältlich ab 20.000 Stück
(Aufpreis 1.000 €)

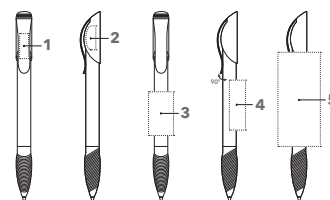

ART. NR. 2339

Druckkugelschreiber

Glänzend transparente Gehäuseoberfläche, poliert opakes Oberteil und Clip, farbige Softgriffzone passend zum Schaft, senator® magic flow G2 Mine (1,0 mm), Schreibfarbe: Blau oder Schwarz

SERVICES

PMS Service: ab 20.000 Stück, siehe Seite 101

INDUSTRIEPREISE (€/ST.)

UVP in € per Stück, zzgl. MwSt.

| 2339 | 500 | 1.000 | 2.500 | 5.000 |
|---|------|-------|-------|-------|
| Unbedruckt | 0,51 | 0,48 | 0,45 | 0,43 |
| Incl. 1c Standarddruck, 1 Position | 0,71 | 0,63 | 0,57 | 0,54 |
| Jede weitere Farbe | 0,20 | 0,15 | 0,12 | 0,11 |

Veredelungspreise siehe Seite 113

VEREDELUNG / FLÄCHE

| Clip | 1 | Standarddruck | 20 x 7 mm |
|-----------------|---|-----------------------------------|--|
| Oberteil | 2 | Standarddruck | 10 x 7 mm oder 19 x 4 mm 1 Farbe |
| Schaft | 3 | Standarddruck | 35 x 20 mm |
| | 4 | Standarddruck | 40 x 13 mm |
| | 5 | Standarddruck (ab 1.000 Stück) | 75 x 33,9 mm |

HATTRIX CLEAR SG MC

Abbildung 1:1



Ihr PMS Wunsch-Farbtön
erhältlich ab 20.000 Stück
(Aufpreis 1.000 €)

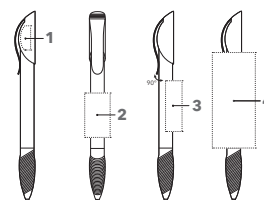

ART. NR. 2419

Druckkugelschreiber

Glänzend transparente Gehäuseoberfläche, poliert opakes Oberteil, farbige Softgriffzone passend zum Schaft, Metallclip, senator® magic flow G2 Mine (1,0 mm), Schreibfarbe: Blau oder Schwarz

SERVICES

PMS Service: ab 20.000 Stück, siehe Seite 101

INDUSTRIEPREISE (€/ST.)

UVP in € per Stück, zzgl. MwSt.

| 2419 | 500 | 1.000 | 2.500 | 5.000 |
|---|------|-------|-------|-------|
| Unbedruckt | 0,61 | 0,58 | 0,55 | 0,53 |
| Incl. 1c Standarddruck, 1 Position | 0,81 | 0,73 | 0,67 | 0,64 |
| Jede weitere Farbe | 0,20 | 0,15 | 0,12 | 0,11 |

Veredelungspreise siehe Seite 113

VEREDELUNG / FLÄCHE

| | | | |
|-----------------|---|-----------------------------------|--|
| Oberteil | 1 | Standarddruck | 10 x 7 mm oder 19 x 4 mm 1 Farbe |
| Schaft | 2 | Standarddruck | 35 x 20 mm |
| | 3 | Standarddruck | 40 x 13 mm |
| | 4 | Standarddruck (ab 1.000 Stück) | 75 x 33,9 mm |

HATTRIX POLISHED BASIC SG

Abbildung 1:1



Ihr PMS Wunsch-Farbtön
erhältlich ab 20.000 Stück
(Aufpreis 1.000 €)

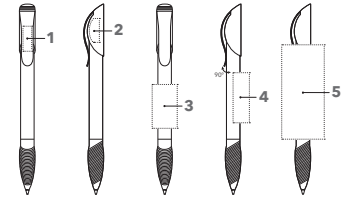

ART. NR. 3200

Druckkugelschreiber

Poliert opake Gehäuseoberfläche,
weißer Schaft, farbiger Clip und
farbige Softgriffzone,
senator® magic flow G2 Mine (1,0 mm),
Schreibfarbe: Blau oder Schwarz

SERVICES

PMS Service: ab 20.000 Stück, siehe Seite 101

INDUSTRIEPREISE (€/ST.)

UVP in € per Stück, zzgl. MwSt.

| 3200 | 500 | 1.000 | 2.500 | 5.000 |
|---|------|-------|-------|-------|
| Unbedruckt | 0,49 | 0,46 | 0,43 | 0,41 |
| Incl. 1c Standarddruck, 1 Position | 0,69 | 0,61 | 0,55 | 0,52 |
| Jede weitere Farbe | 0,20 | 0,15 | 0,12 | 0,11 |

Veredelungspreise siehe Seite 113

VEREDELUNG / FLÄCHE

| | | | |
|-----------------|----------|-----------------------------------|--|
| Clip | 1 | Standarddruck | 20 x 7 mm |
| Oberteil | 2 | Standarddruck | 10 x 7 mm oder 19 x 4 mm 1 Farbe |
| Schaft | 3 | Standarddruck | 35 x 20 mm |
| | 4 | Standarddruck | 40 x 13 mm |
| | 5 | Standarddruck (ab 1.000 Stück) | 75 x 33,9 mm |

HATTRIX POLISHED BASIC SG MC

Abbildung 1:1



Ihr PMS Wunsch-Farbtön
erhältlich ab 20.000 Stück
(Aufpreis 1.000 €)

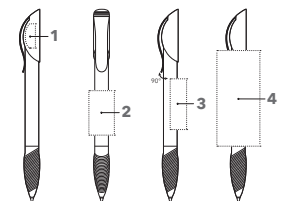

ART. NR. 3201

Druckkugelschreiber

Poliert opake Gehäuseoberfläche, weißer Schaft,
Metallclip, farbige Softgriffzone und farbiges
Oberteil,
senator® magic flow G2 Mine (1,0 mm),
Schreibfarbe: Blau oder Schwarz

SERVICES

PMS Service: ab 20.000 Stück, siehe Seite 101

INDUSTRIEPREISE (€/ST.)

UVP in € per Stück, zzgl. MwSt.

| 3201 | 500 | 1.000 | 2.500 | 5.000 |
|---|------|-------|-------|-------|
| Unbedruckt | 0,59 | 0,56 | 0,53 | 0,51 |
| Incl. 1c Standarddruck, 1 Position | 0,79 | 0,71 | 0,65 | 0,62 |
| Jede weitere Farbe | 0,20 | 0,15 | 0,12 | 0,11 |

Veredelungspreise siehe Seite 113

VEREDELUNG / FLÄCHE

| | | | |
|-----------------|----------|-----------------------------------|--|
| Oberteil | 1 | Standarddruck | 10 x 7 mm oder 19 x 4 mm 1 Farbe |
| Schaft | 2 | Standarddruck | 35 x 20 mm |
| | 3 | Standarddruck | 40 x 13 mm |
| | 4 | Standarddruck (ab 1.000 Stück) | 75 x 33,9 mm |

NEW SPRING CLEAR MC

Abbildung 1:1



Ihr PMS Wunsch-Farbtone
erhältlich ab 20.000 Stück
(Aufpreis 1.000 €)



reddot design award

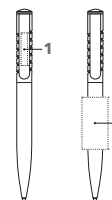

ART. NR. 2410

Druckkugelschreiber

Glänzend transparente Gehäuseoberfläche,
metallisierte Innenhülse, Metallclip,
senator® magic flow G2 Mine (1,0 mm),
Schreibfarbe: Blau oder Schwarz

SERVICES

PMS Service: ab 20.000 Stück, siehe Seite 101

INDUSTRIEPREISE (€/ST.)

UVP in € per Stück, zzgl. MwSt.

| 2410 | 250 | 500 | 1.000 | 2.500 |
|---|------|------|-------|-------|
| Unbedruckt | 1,00 | 0,94 | 0,88 | 0,84 |
| Incl. 1c Standarddruck, 1 Position | 1,30 | 1,14 | 1,03 | 0,96 |
| Jede weitere Farbe | 0,30 | 0,20 | 0,15 | 0,12 |
| Incl. Lasergravur | 1,70 | 1,54 | 1,43 | 1,36 |

Veredelungspreise siehe Seite 113

VEREDELUNG / FLÄCHE

| Clip | 1 | Lasergravur | 30 x 6 mm |
|---------------|---|---------------|------------|
| Schaft | 2 | Standarddruck | 40 x 20 mm |

NEW SPRING POLISHED MC

Abbildung 1:1



Ihr PMS Wunsch-Farbtone
erhältlich ab 20.000 Stück
(Aufpreis 1.000 €)



reddot design award

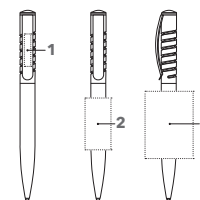

ART. NR. 2310

Druckkugelschreiber

Poliert opake Gehäuseoberfläche,
metallisierte Innenhülse, Metallclip,
senator® magic flow G2 Mine (1,0 mm),
Schreibfarbe: Blau oder Schwarz

SERVICES

PMS Service: ab 20.000 Stück, siehe Seite 101

INDUSTRIEPREISE (€/ST.)

UVP in € per Stück, zzgl. MwSt.

| 2310 | 250 | 500 | 1.000 | 2.500 |
|---|------|------|-------|-------|
| Unbedruckt | 0,98 | 0,92 | 0,86 | 0,82 |
| Incl. 1c Standarddruck, 1 Position | 1,28 | 1,12 | 1,01 | 0,94 |
| Jede weitere Farbe | 0,30 | 0,20 | 0,15 | 0,12 |
| Incl. Lasergravur, 1 Position | 1,68 | 1,52 | 1,41 | 1,34 |

Veredelungspreise siehe Seite 113

VEREDELUNG / FLÄCHE

| Clip | 1 | Lasergravur | 30 x 6 mm |
|---------------|---|---|------------|
| Schaft | 2 | Standarddruck | 40 x 20 mm |
| | 3 | Digitaldruck auf weißem Schaft (ab 1.000 Stück) | 51 x 37 mm |

SOFTSPRING POLISHED

Abbildung 1:1

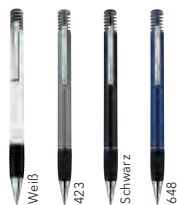

Ihr PMS Wunsch-Farbtön
erhältlich ab 20.000 Stück
(Aufpreis 1.000 €)

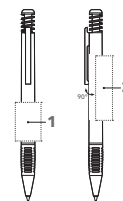

ART. NR. 2067

Druckkugelschreiber

Poliert opake Gehäuseoberfläche mit Metallicpartikeln (außer Weiß und Schwarz), Spitze und Druckerfeder metallisiert, Softgriffzone schwarz, Metallclip, senator® magic flow G2 Mine (1,0 mm), Schreibfarbe: Blau oder Schwarz

SERVICES

PMS Service: ab 20.000 Stück, siehe Seite 101

INDUSTRIEPREISE (€/ST.)

UVP in € per Stück, zzgl. MwSt.

| 2067 | 250 | 500 | 1.000 | 2.500 |
|---|------|------|-------|-------|
| Unbedruckt | 1,21 | 1,12 | 1,05 | 0,98 |
| Incl. 1c Standarddruck, 1 Position | 1,51 | 1,32 | 1,20 | 1,10 |
| Jede weitere Farbe | 0,30 | 0,20 | 0,15 | 0,12 |

Veredelungspreise siehe Seite 113

VEREDELUNG/FLÄCHE

| Schaft | 1 | Standarddruck | 30 x 20 mm |
|--------|---|---------------|------------|
| | 2 | Standarddruck | 50 x 13 mm |

DUO PEN POLISHED

Abbildung 1:1

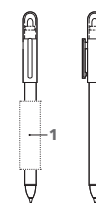
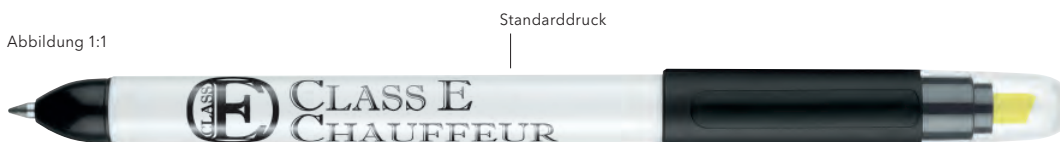

ART. NR. 2122

Drehkugelschreiber

Poliert opake Gehäuseoberfläche, Kombination aus Kugelschreiber, schwarz schreibend und Textmarker, gelb

Dieser Artikel fällt aus dem Sortiment und ist noch erhältlich, solange Vorrat reicht.

INDUSTRIEPREISE (€/ST.)

UVP in € per Stück, zzgl. MwSt.

| 2122 | 250 | 500 | 1.000 | 2.500 |
|---|------|------|-------|-------|
| Unbedruckt | 0,85 | 0,81 | 0,77 | 0,74 |
| Incl. 1c Standarddruck, 1 Position | 1,15 | 1,01 | 0,92 | 0,86 |

Veredelungspreise siehe Seite 113

VEREDELUNG/FLÄCHE

| Schaft | 1 | Standarddruck | 50 x 15 mm 1 Farbe |
|--------|---|---------------|-----------------------|
|--------|---|---------------|-----------------------|

PHENIX

SYMPATISCHER CHARAKTER. BRILLANTE INSZENIERUNG.

Der Metall Dreh-Kugelschreiber im hochwertigem Klavier-Lack Look versprüht einen unvergleichlichen Charme und überzeugt durch seine glänzende Persönlichkeit.



PHENIX KUGELSCHREIBER

Abbildung 1:1



Standarddruck



Passende Etuis:

ET 150
ET 154
ET 156
ET 157
ET 160
ET 169
ET 190

siehe Seiten 71-73



ART. NR. 3380

Drehkugelschreiber

Schaft: Metall, glänzend lackiert,
Beschlagentile: Metall, gun metal,
senator® magic flow Metallmine, G2
Schreibfarbe: Blau

INDUSTRIEPREISE (€/ST.)

UVP in € per Stück, zzgl. MwSt.

| 3380 | 50 | 100 | 250 | 500 |
|---|------|------|------|------|
| Unbedruckt | 5,73 | 5,21 | 5,01 | 4,81 |
| Incl. 1c Standarddruck, 1 Position | 6,83 | 5,81 | 5,31 | 5,01 |
| Incl. Lasergravur, 1 Position | 7,23 | 6,21 | 5,71 | 5,41 |

Veredelungspreise siehe Seite 113

VEREDELUNG / FLÄCHE

| | | | |
|--------------|----------|---------------|------------|
| Kappe | 1 | Standarddruck | 30 x 12 mm |
| | 2 | Lasergravur | 35 x 5 mm |

ARCTIC

BEMERKENSWERT AUFFÄLLIG. FASZINIEREND CHARMANT.

Metall Dreh-Kugelschreiber in ungewöhnlichem Gewand.
Das angenehme Kunstleder mit dekorativer Naht macht diesen
Kugelschreiber zu einem charmanten Eye-Catcher.



ARCTIC KUGELSCHREIBER

Abbildung 1:1



Lasergravur



Passende Etuis:

ET 150
ET 154
ET 156
ET 157
ET 160
ET 190

siehe Seiten 71 - 73



Bei eingefahrener Mine befindet sich die Naht auf der Rückseite und eine Werbeanbringung ist somit in Clipverlängerung sichtbar.

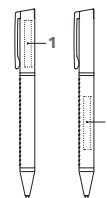

ART. NR. 3390

Drehkugelschreiber

Schaft: Metall, mit Kunstleder umhüllt,
Beschlagteile: Metall, gun metal glänzend,
senator® magic flow Metallmine, G2
Schreibfarbe: Blau

INDUSTRIEPREISE (€/ST.)

UVP in € per Stück, zzgl. MwSt.

| 3390 | 50 | 100 | 250 | 500 |
|---|------|------|------|------|
| Unbedruckt | 5,28 | 4,80 | 4,65 | 4,50 |
| Incl. Lasergravur 1 Position | 6,78 | 5,80 | 5,35 | 5,10 |

Veredelungspreise siehe Seite 113

VEREDELUNG / FLÄCHE

| | | | |
|---------------|----------|-------------|-----------|
| Kappe | 1 | Lasergravur | 35 x 5 mm |
| Schaft | 2 | Lasergravur | 40 x 5 mm |

ARVENT GLOSSY KUGELSCHREIBER



Abbildung 1:1



Passende Etuis:

- ET 169
- ET 171
- ET 160
- ET 154
- ET 157
- ET 190

siehe Seiten 71 - 73

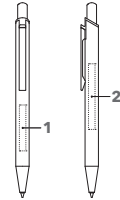

ART. NR. 3360

Druckkugelschreiber

Schaft: Metall, glänzend lackiert
 Beschlagteile: Metall, glänzend verchromt
 senator® magic flow G2 Mine (1,0 mm),
 Schreibfarbe: Blau

INDUSTRIEPREISE (€/ST.)

UVP in € per Stück, zzgl. MwSt.

| 3360 | 100 | 250 | 500 | 1.000 |
|---|------|------|------|-------|
| Unbedruckt | 1,64 | 1,57 | 1,52 | 1,47 |
| Incl. 1c Standarddruck, 1 Position | 2,24 | 1,87 | 1,72 | 1,62 |
| Incl. Lasergravur 1 Position | 2,64 | 2,27 | 2,12 | 2,02 |

Veredelungspreise siehe Seite 113

VEREDELUNG / FLÄCHE

| Schaft | 1 | Standarddruck | 35 x 15 mm |
|--------|---|-----------------------------------|------------|
| | 2 | Lasergravur <td>35 x 5 mm</td> | 35 x 5 mm |
| | 1 | Standarddruck <td>50 x 11 mm</td> | 50 x 11 mm |
| | 2 | Lasergravur <td>35 x 5 mm</td> | 35 x 5 mm |

ARVENT SOFT TOUCH KUGELSCHREIBER



Abbildung 1:1



Passende Etuis:

- ET 169
- ET 171
- ET 160
- ET 154
- ET 157
- ET 190

siehe Seiten 71 - 73

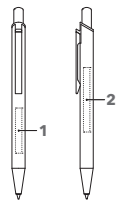

ART. NR. 3365

Druckkugelschreiber

Schaft: Metall, Softlackierung
 Beschlagteile: Metall, glänzend verchromt
 senator® magic flow Mine 1,0 mm, G2
 Schreibfarbe: Blau

INDUSTRIEPREISE (€/ST.)

UVP in € per Stück, zzgl. MwSt.

| 3365 | 100 | 250 | 500 | 1.000 |
|--|------|------|------|-------|
| Unbedruckt | 1,79 | 1,72 | 1,67 | 1,62 |
| Incl. Lasergravur, 1 Position | 2,79 | 2,42 | 2,27 | 2,17 |

Veredelungspreise siehe Seite 113

VEREDELUNG / FLÄCHE

| Schaft | 1 | Lasergravur | 35 x 5 mm |
|--------|---|-------------|-----------|
| | 2 <th>Lasergravur</th> <th>50 x 5 mm</th> | Lasergravur | 50 x 5 mm |

ATTRACT SOFT TOUCH KUGELSCHREIBER / TOUCH PAD PEN

Abbildung 1:1



Lasergravur



Passende Etais:

- ET 154
- ET 157
- ET 160
- ET 169
- ET 171
- ET 190

siehe Seiten 71 - 73

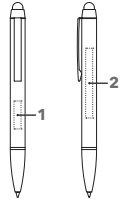

ART. NR. 3335

Drehkugelschreiber mit Touch Pad Funktion

Schaft: Metall, Softlackierung
Beslagteile: Metall, schwarz lackiert
senator® magic flow Metallmine, G2
Schreibfarbe: Blau

INDUSTRIEPREISE (€/ST.)

UVP in € per Stück, zzgl. MwSt.

| 3335 | 100 | 250 | 500 | 1.000 |
|---|------|------|------|-------|
| Unbedruckt | 2,94 | 2,83 | 2,75 | 2,67 |
| Incl. Lasergravur 1 Position | 3,94 | 3,53 | 3,35 | 3,22 |

Veredelungspreise siehe Seite 113

VEREDELUNG / FLÄCHE

| Schaft | 1 | Lasergravur | 20 x 5 mm |
|--------|---|-------------|-----------|
| | 2 | Lasergravur | 50 x 5 mm |

ATTRACT STYLUS KUGELSCHREIBER / TOUCH PAD PEN

Abbildung 1:1



Standarddruck



Passende Etais:

- ET 154
- ET 157
- ET 160
- ET 169
- ET 171
- ET 190

siehe Seiten 71 - 73

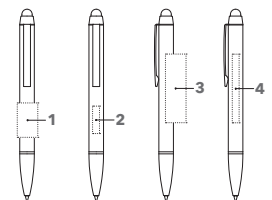

ART. NR. 3330

Drehkugelschreiber mit Touch Pad Funktion

Schaft: Metall, glänzend lackiert
Beslagteile: Metall, schwarz lackiert
senator® magic flow Metallmine, G2
Schreibfarbe: Blau

INDUSTRIEPREISE (€/ST.)

UVP in € per Stück, zzgl. MwSt.

| 3330 | 100 | 250 | 500 | 1.000 |
|---|------|------|------|-------|
| Unbedruckt | 2,79 | 2,68 | 2,60 | 2,52 |
| Incl. 1c Standarddruck, 1 Position | 3,39 | 2,98 | 2,80 | 2,67 |
| Incl. Lasergravur, 1 Position | 3,79 | 3,38 | 3,20 | 3,07 |

Veredelungspreise siehe Seite 113

VEREDELUNG / FLÄCHE

| Schaft | 1 | Standarddruck | 25 x 15 mm 1 Farbe |
|--------|---|---------------|-----------------------|
| | 2 | Lasergravur | 20 x 5 mm |
| | 3 | Standarddruck | 50 x 15 mm 1 Farbe |
| | 4 | Lasergravur | 35 x 5 mm |

POLAR

COOLER LOOK MADE IN GERMANY.

Dieser in Deutschland hergestellte Metall-Kugelschreiber bietet modernes, geradliniges Design zum unschlagbar attraktiven Preis. Erfolgreich auf ganzer Linie.



POLAR KUGELSCHREIBER

Abbildung 1:1

Standarddruck



Passende Etuis:

ET 154
ET 157
ET 160
ET 169
ET 171
ET 190

siehe Seiten 71-73

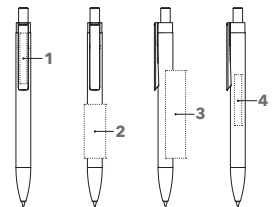

ART. NR. 3260

Druckkugelschreiber

Schaft: Metall, lackiert
Beslagteile: Metall, glänzend verchromt
senator® magic flow Mine 1,0 mm, G2
Schreibfarbe: Blau

INDUSTRIEPREISE (€/ST.)

UVP in € per Stück, zzgl. MwSt.

| 3260 | 100 | 250 | 500 | 1.000 |
|---|------|------|------|-------|
| Unbedruckt | 1,98 | 1,92 | 1,82 | 1,76 |
| Incl. 1c Standarddruck, 1 Position | 2,58 | 2,22 | 2,02 | 1,91 |
| Incl. Lasergravur, 1 Position | 2,98 | 2,62 | 2,42 | 2,31 |

Veredelungspreise siehe Seite 113

VEREDELUNG / FLÄCHE

| Clip | 1 | Laserggravur | 45 x 6 mm |
|--------|---|---------------|------------|
| Schaft | 2 | Standarddruck | 40 x 16 mm |
| | | Laserggravur | 45 x 5 mm |
| Schaft | 3 | Standarddruck | 65 x 11 mm |
| | | Laserggravur | 60 x 5 mm |

POLAR MIX & MATCH



Abbildung 1:1

Standarddruck



Passende Etuis:

- ET 154
- ET 157
- ET 160
- ET 169
- ET 171
- ET 190

siehe Seiten 71 - 73

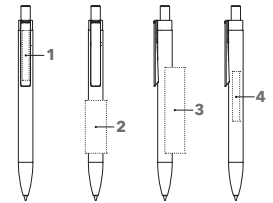

ART. NR. 3261

Druckkugelschreiber

Schaft: Metall, lackiert
Beschlagentile: Metall, glänzend verchromt
senator® magic flow Mine 1,0 mm, G2
Schreibfarbe: Blau oder Schwarz

SERVICES

PMS Service:

(Cliphalter):
ab 10.000 Stück siehe Seite 101

Zusätzliche Minenoption:

senator® magic flow G2 Mine (1,4 mm),
siehe Seite 106

INDUSTRIEPREISE (€/ST.)

UVP in € per Stück, zzgl. MwSt.

| 3261 | 100 | 250 | 500 | 1.000 |
|---|------|------|------|-------|
| Unbedruckt | 2,01 | 1,95 | 1,85 | 1,79 |
| Incl. 1c Standarddruck, 1 Position | 2,61 | 2,25 | 2,05 | 1,94 |
| Incl. Lasergravur, 1 Position | 3,01 | 2,65 | 2,45 | 2,34 |
| Aufschlag Magic Flow Mine 1,4 | 0,08 | 0,08 | 0,08 | 0,08 |

Veredelungspreise siehe Seite 113

VEREDELUNG / FLÄCHE

| Clip | 1 | Lasergravur | 45 x 6 mm |
|--------|---|---------------|------------|
| Schaft | 2 | Standarddruck | 40 x 16 mm |
| | | Lasergravur | 45 x 5 mm |
| | 3 | Standarddruck | 65 x 11 mm |
| | 4 | Lasergravur | 60 x 5 mm |

GALANT KUGELSCHREIBER



Abbildung 1:1

Standarddruck



Passende Etuis:

- ET 154
- ET 157
- ET 160
- ET 169
- ET 171
- ET 190

siehe Seiten 71 - 73

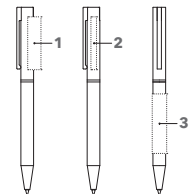

ART. NR. 3370

Drehkugelschreiber

Schaft: Metall, glänzend lackiert
Beschlagentile: Metall, glänzend verchromt
senator® magic flow Metallmine, G2
Schreibfarbe: Blau

INDUSTRIEPREISE (€/ST.)

UVP in € per Stück, zzgl. MwSt.

| 3370 | 100 | 250 | 500 | 1.000 |
|---|------|------|------|-------|
| Unbedruckt | 2,99 | 2,87 | 2,78 | 2,70 |
| Incl. 1c Standarddruck, 1 Position | 3,59 | 3,17 | 2,98 | 2,85 |
| Incl. Lasergravur, 1 Position | 3,99 | 3,57 | 3,38 | 3,25 |

Veredelungspreise siehe Seite 113

VEREDELUNG / FLÄCHE

| | | | |
|----------|---|---------------|------------------------|
| Oberteil | 1 | Standarddruck | 30 x 10 mm 1 Farbe |
| | 2 | Lasergravur | 40 x 5 mm |
| Schaft | 3 | Standarddruck | 45 x 10 mm 2 Farben |
| | | Lasergravur | 50 x 5 mm |

STAR TEC STEEL KUGELSCHREIBER



Abbildung 1:1



Passende Etuis:

- ET 150
- ET 154
- ET 156
- ET 157
- ET 160
- ET 169
- ET 190

siehe Seiten 71 - 73

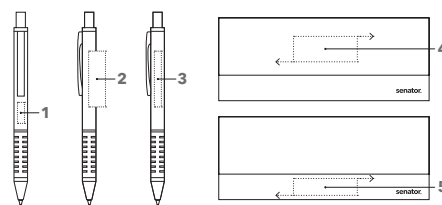

ART. NR. 2040 / 6341

Druckkugelschreiber 2040

Schaft: Metall, gebürstet
Beschlagteile: Metall, glänzend verchromt
Softgriffzone: Schwarz
senator® magic flow Metallmine, G2
Schreibfarbe: Blau

Set 6341

Druckkugelschreiber 2040 + Druckbleistift 3004 im Etui ET156, schwarz

INDUSTRIEPREISE (€/ST.)

UVP in € per Stück, zzgl. MwSt.

| 2040 | 100 | 250 | 500 | 1.000 |
|---|------|------|------|-------|
| Unbedruckt | 1,90 | 1,78 | 1,70 | 1,65 |
| Incl. 1c Standarddruck, 1 Position | 2,50 | 2,08 | 1,90 | 1,80 |
| Incl. Lasergravur 1 Position | 2,90 | 2,48 | 2,30 | 2,20 |
| 6341 | 50 | 100 | 250 | 500 |
| Unbedruckt | 6,57 | 6,14 | 5,88 | 5,69 |
| Incl. 1c Standarddruck, 1 Position | 7,77 | 7,34 | 6,28 | 5,99 |
| Incl. Lasergravur 1 Position | 8,57 | 8,14 | 7,08 | 6,79 |

VEREDELUNG / FLÄCHE

| Schaft | | |
|--------|---------------|-----------------------|
| 1 | Lasergravur | 15 x 5 mm |
| 2 | Standarddruck | 40 x 12 mm |
| 3 | Lasergravur | 40 x 5 mm |
| Etui | | |
| 4 | Standarddruck | 50 x 20 mm 1 Farbe |
| 5 | Standarddruck | 50 x 15 mm 1 Farbe |

Alle Veredelungspreise siehe Seite 113

STAR TEC STEEL DRUCKBLEISTIFT

Abbildung 1:1

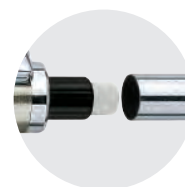

Mit Radiergummi unter dem Drücker



Passende Etuis:

- ET 150
- ET 154
- ET 156
- ET 157
- ET 160
- ET 169
- ET 190

siehe Seiten 71 - 73

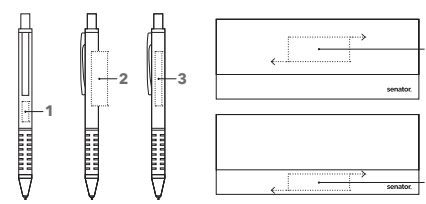

ART. NR. 3004 / 6341

Druckbleistift 3004

Schaft: Metall, gebürstet
Beschlagteile: Metall, glänzend verchromt
Softgriffzone: Schwarz
0,5 mm Hi-Polymer Bleistiftmine,
Radiergummi unter der Drückerkappe

Set 6341

Druckkugelschreiber 2040 + Druckbleistift 3004 im Etui ET156, schwarz

INDUSTRIEPREISE (€/ST.)

UVP in € per Stück, zzgl. MwSt.

| 3004 | 100 | 250 | 500 | 1.000 |
|---|------|------|------|-------|
| Unbedruckt | 2,35 | 2,21 | 2,10 | 2,04 |
| Incl. 1c Standarddruck, 1 Position | 2,95 | 2,51 | 2,30 | 2,19 |
| Incl. Lasergravur 1 Position | 3,35 | 2,91 | 2,70 | 2,59 |
| 6341 | 50 | 100 | 250 | 500 |
| Unbedruckt | 6,57 | 6,14 | 5,88 | 5,69 |
| Incl. 1c Standarddruck, 1 Position | 7,77 | 7,34 | 6,28 | 5,99 |
| Incl. Lasergravur 1 Position | 8,57 | 8,14 | 7,08 | 6,79 |

VEREDELUNG / FLÄCHE

| Schaft | | |
|--------|---------------|-----------------------|
| 1 | Lasergravur | 15 x 5 mm |
| 2 | Standarddruck | 40 x 12 mm |
| 3 | Lasergravur | 40 x 5 mm |
| Etui | | |
| 4 | Standarddruck | 50 x 20 mm 1 Farbe |
| 5 | Standarddruck | 50 x 15 mm 1 Farbe |

Alle Veredelungspreise siehe Seite 113

STAR TEC ALU KUGELSCHREIBER



Abbildung 1:1



Passende Etuis:

- ET 150
- ET 154
- ET 156
- ET 157
- ET 160
- ET 169
- ET 190

siehe Seiten 71-73

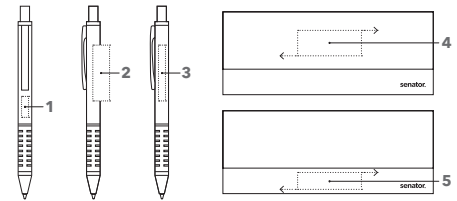

ART. NR. 2511 / 6342

Druckkugelschreiber 2511

Schaft: Metall, lackiert
 Beschlagteile: Metall, glänzend verchromt
 Softgriffzone: schwarz
 senator® magic flow Metallmine, G2
 Schreibfarbe: Blau

Set 6342

Druckkugelschreiber 2511 + Druckbleistift 3111 im Etui ET 156, schwarz
 Nur in anthrazit erhältlich.

INDUSTRIEPREISE (€/ST.)

UVP in € per Stück, zzgl. MwSt.

| 2511 | 100 | 250 | 500 | 1.000 |
|---|-----------|------------|------------|------------|
| Unbedruckt | 2,00 | 1,89 | 1,79 | 1,73 |
| Incl. 1c Standarddruck, 1 Position | 2,60 | 2,19 | 1,99 | 1,88 |
| Incl. Lasergravur 1 Position | 3,00 | 2,59 | 2,39 | 2,28 |
| 6342 | 50 | 100 | 250 | 500 |
| Unbedruckt | 6,85 | 6,40 | 6,15 | 5,92 |
| Incl. 1c Standarddruck, 1 Position | 8,05 | 7,60 | 6,55 | 6,22 |
| Incl. Lasergravur 1 Position | 8,85 | 8,40 | 7,35 | 7,02 |

VEREDELUNG / FLÄCHE

| Schaft | | |
|--------|---------------|-----------------------|
| 1 | Lasergravur | 15 x 5 mm |
| 2 | Standarddruck | 40 x 12 mm |
| 3 | Lasergravur | 40 x 5 mm |
| Etui | | |
| 4 | Standarddruck | 50 x 20 mm 1 Farbe |
| 5 | Standarddruck | 50 x 15 mm 1 Farbe |

Alle Veredelungspreise siehe Seite 113

STAR TEC ALU DRUCKBLEISTIFT



Abbildung 1:1

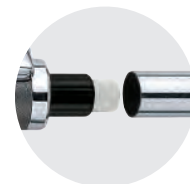
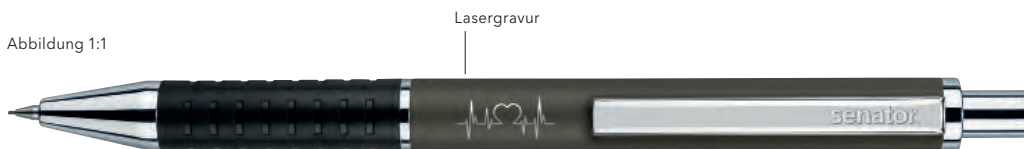

Mit Radiergummi unter der Kappe



Passende Etuis:

- ET 150
- ET 154
- ET 156
- ET 157
- ET 160
- ET 169
- ET 190

siehe Seiten 71-73

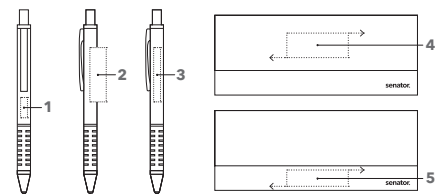

ART. NR. 3111 / 6342

Druckbleistift 3111

Schaft: Metall, lackiert
 Beschlagteile: Metall, glänzend verchromt
 Softgriffzone: schwarz
 0,5 mm Hi-Polymer Bleistiftmine,
 Radiergummi unter der Drückerkappe

Set 6342

Druckkugelschreiber 2511 + Druckbleistift 3111 im Etui ET 156, schwarz

Dieser Artikel fällt aus dem Sortiment und ist noch erhältlich, so lange Vorrat reicht.

INDUSTRIEPREISE (€/ST.)

UVP in € per Stück, zzgl. MwSt.

| 3111 | 100 | 250 | 500 | 1.000 |
|---|-----------|------------|------------|------------|
| Unbedruckt | 2,51 | 2,37 | 2,24 | 2,18 |
| Incl. 1c Standarddruck, 1 Position | 3,11 | 2,67 | 2,44 | 2,33 |
| Incl. Lasergravur 1 Position | 3,51 | 3,07 | 2,84 | 2,73 |
| 6342 | 50 | 100 | 250 | 500 |
| Unbedruckt | 6,85 | 6,40 | 6,15 | 5,92 |
| Incl. 1c Standarddruck, 1 Position | 8,05 | 7,60 | 6,55 | 6,22 |
| Incl. Lasergravur 1 Position | 8,85 | 8,40 | 7,35 | 7,02 |

VEREDELUNG / FLÄCHE

| Schaft | | |
|--------|---------------|-----------------------|
| 1 | Lasergravur | 15 x 5 mm |
| 2 | Standarddruck | 40 x 12 mm |
| 3 | Lasergravur | 40 x 5 mm |
| Etui | | |
| 4 | Standarddruck | 50 x 20 mm 1 Farbe |
| 5 | Standarddruck | 50 x 15 mm 1 Farbe |

Alle Veredelungspreise siehe Seite 113

DELGADO CLASSIC KUGELSCHREIBER

PRINTED
IN
GERMANY

SOLANGE
VORRAT
REICHT

Abbildung 1:1



Lasergravur



Passende Etuis:

- ET 150
- ET 154
- ET 156
- ET 157
- ET 160
- ET 169
- ET 171
- ET 190

siehe Seiten 71 - 73



6101

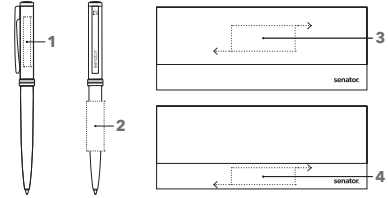

ART. NR. 2240 / 6101

Druckkugelschreiber 2240

Schaft: Metall, lackiert
Beschlagteile: Metall, vergoldet
senator® magic flow Metallmine, G2
Schreibfarbe: Blau

Set 6101

Druckkugelschreiber 2240 + Rollerball 1030
im Etui ET 156, schwarz

Dieser Artikel fällt aus dem Sortiment und ist
erhältlich, so lange Vorrat reicht.

INDUSTRIEPREISE (€/ST.)

UVP in € per Stück, zzgl. MwSt.

| | 100 | 250 | 500 | 1.000 |
|---|-----------|------------|------------|------------|
| 2240 | | | | |
| Unbedruckt | 1,98 | 1,87 | 1,78 | 1,72 |
| Incl. 1c Standarddruck, 1 Position | 2,58 | 2,17 | 1,98 | 1,87 |
| Incl. Lasergravur 1 Position | 2,98 | 2,57 | 2,38 | 2,27 |
| 6101 | 50 | 100 | 250 | 500 |
| Unbedruckt | 7,90 | 7,35 | 7,04 | 6,79 |
| Incl. 1c Standarddruck, 1 Position | 9,10 | 8,55 | 7,44 | 7,09 |
| Incl. Lasergravur 1 Position | 9,90 | 9,35 | 8,24 | 7,89 |

VEREDELUNG / FLÄCHE

| Kappe | 1 | Standarddruck | 35 x 5 mm 1 Farbe | |
|--------|---|---------------|-----------------------|-----------------------|
| | | Lasergravur | 35 x 5 mm | |
| Schaft | 2 | Standarddruck | 35 x 12 mm 1 Farbe | |
| | | Lasergravur | 35 x 5 mm | |
| Etui | 3 | Standarddruck | 50 x 20 mm 1 Farbe | |
| | | 4 | Standarddruck | 50 x 15 mm 1 Farbe |

Alle Veredelungspreise siehe Seite 113

DELGADO CLASSIC ROLLERBALL

PRINTED
IN
GERMANY

SOLANGE
VORRAT
REICHT

Abbildung 1:1

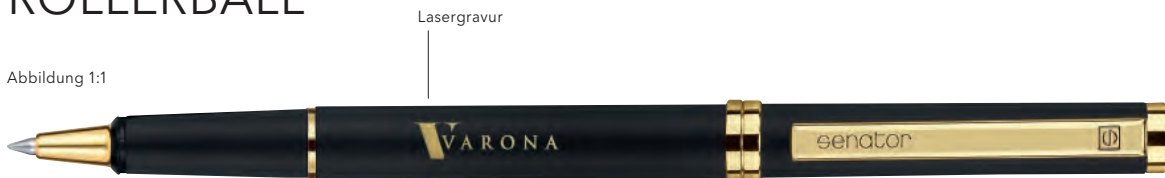

Lasergravur



Passende Etuis:

- ET 150
- ET 154
- ET 156
- ET 157
- ET 160
- ET 169
- ET 171
- ET 190

siehe Seiten 71 - 73



6101

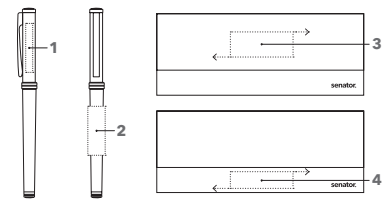

ART. NR. 1030 / 6101

Rollerball 1030

Schaft: Metall, lackiert
Beschlagteile: Metall, vergoldet
Kunststoff-Rollerballmine
Schreibfarbe: Blau

Set 6101

Druckkugelschreiber 2240 + Rollerball 1030
im Etui ET 156, schwarz

Dieser Artikel fällt aus dem Sortiment und ist
erhältlich, so lange Vorrat reicht.

INDUSTRIEPREISE (€/ST.)

UVP in € per Stück, zzgl. MwSt.

| | 100 | 250 | 500 | 1.000 |
|---|-----------|------------|------------|------------|
| 1030 | | | | |
| Unbedruckt | 3,48 | 3,28 | 3,12 | 3,02 |
| Incl. 1c Standarddruck, 1 Position | 4,08 | 3,58 | 3,32 | 3,17 |
| Incl. Lasergravur 1 Position | 4,48 | 3,98 | 3,72 | 3,57 |
| 6101 | 50 | 100 | 250 | 500 |
| Unbedruckt | 7,90 | 7,35 | 7,04 | 6,79 |
| Incl. 1c Standarddruck, 1 Position | 9,10 | 8,55 | 7,44 | 7,09 |
| Incl. Lasergravur 1 Position | 9,90 | 9,35 | 8,24 | 7,89 |

VEREDELUNG / FLÄCHE

| Kappe | 1 | Standarddruck | 35 x 5 mm 1 Farbe | |
|--------|---|---------------|-----------------------|-----------------------|
| | | Lasergravur | 35 x 5 mm | |
| Schaft | 2 | Standarddruck | 35 x 12 mm 1 Farbe | |
| | | Lasergravur | 35 x 5 mm | |
| Etui | 3 | Standarddruck | 50 x 20 mm 1 Farbe | |
| | | 4 | Standarddruck | 50 x 15 mm 1 Farbe |

Alle Veredelungspreise siehe Seite 113

DELGADO CLASSIC STEEL KUGELSCHREIBER

Abbildung 1:1



Passende Etuis:

- ET 150
- ET 154
- ET 156
- ET 157
- ET 160
- ET 169
- ET 171
- ET 190

siehe Seiten 71 - 73



6100

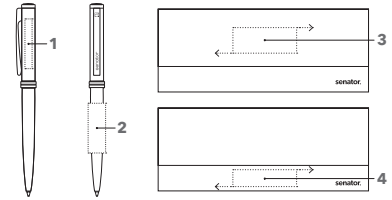

ART. NR. 2239 / 6100

Druckkugelschreiber 2239

Schaft: Metall, Edelstahl-Finish
Beslagteile: Metall, glänzend verchromt
senator® magic flow Metallmine, G2
Schreibfarbe: Blau

Set 6100

Druckkugelschreiber 2239 + rollerball 1029
im Etui ET 156, schwarz

Dieser Artikel fällt aus dem Sortiment und ist
erhältlich, so lange Vorrat reicht.

INDUSTRIEPREISE (€/ST.)

UVP in € per Stück, zzgl. MwSt.

| 2239 | 100 | 250 | 500 | 1.000 |
|---|------|------|------|-------|
| Unbedruckt | 1,88 | 1,77 | 1,69 | 1,64 |
| Incl. 1c Standarddruck, 1 Position | 2,48 | 2,07 | 1,89 | 1,79 |
| Incl. Lasergravur 1 Position | 2,88 | 2,47 | 2,29 | 2,19 |
| 6100 | 50 | 100 | 250 | 500 |
| Unbedruckt | 7,57 | 7,05 | 6,75 | 6,52 |
| Incl. 1c Standarddruck, 1 Position | 8,77 | 8,25 | 7,15 | 6,82 |
| Incl. Lasergravur 1 Position | 9,57 | 9,05 | 7,95 | 7,62 |

VEREDELUNG / FLÄCHE

| Kappe | 1 | Standarddruck | 35 x 5 mm 1 Farbe |
|--------|---|---------------|-----------------------|
| | | Lasergravur | 35 x 5 mm |
| Schaft | 2 | Standarddruck | 35 x 12 mm 1 Farbe |
| | | Lasergravur | 35 x 5 mm |
| Etui | 3 | Standarddruck | 50 x 20 mm 1 Farbe |
| | 4 | Standarddruck | 50 x 15 mm 1 Farbe |

Alle Veredelungspreise siehe Seite 113

DELGADO CLASSIC STEEL ROLLERBALL

Abbildung 1:1



Passende Etuis:

- ET 150
- ET 154
- ET 156
- ET 157
- ET 160
- ET 169
- ET 171
- ET 190

siehe Seiten 71 - 73



6100

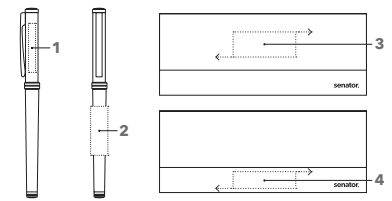

ART. NR. 1029 / 6100

Rollerball 1029

Schaft: Metall, Edelstahl-Finish
Beslagteile: Metall, vergoldet
Kunststoff-Rollerballmine
Schreibfarbe: Blau

Set 6100

Druckkugelschreiber 2239 + Rollerball 1029
im Etui ET 156, schwarz

Dieser Artikel fällt aus dem Sortiment und ist
erhältlich, so lange Vorrat reicht.

INDUSTRIEPREISE (€/ST.)

UVP in € per Stück, zzgl. MwSt.

| 1029 | 100 | 250 | 500 | 1.000 |
|---|------|------|------|-------|
| Unbedruckt | 3,28 | 3,09 | 2,94 | 2,85 |
| Incl. 1c Standarddruck, 1 Position | 3,88 | 3,39 | 3,14 | 3,00 |
| Incl. Lasergravur 1 Position | 4,28 | 3,79 | 3,54 | 3,40 |
| 6100 | 50 | 100 | 250 | 500 |
| Unbedruckt | 7,57 | 7,05 | 6,75 | 6,52 |
| Incl. 1c Standarddruck, 1 Position | 8,77 | 8,25 | 7,15 | 6,82 |
| Incl. Lasergravur 1 Position | 9,57 | 9,05 | 7,95 | 7,62 |

VEREDELUNG / FLÄCHE

| Kappe | 1 | Standarddruck | 35 x 5 mm 1 Farbe |
|--------|---|---------------|-----------------------|
| | | Lasergravur | 35 x 5 mm |
| Schaft | 2 | Standarddruck | 35 x 12 mm 1 Farbe |
| | | Lasergravur | 35 x 5 mm |
| Etui | 3 | Standarddruck | 50 x 20 mm 1 Farbe |
| | 4 | Standarddruck | 50 x 15 mm 1 Farbe |

Alle Veredelungspreise siehe Seite 113

DELGADO METALLIC KUGELSCHREIBER

PRINTED
IN
GERMANY

SOLANGE
VORRAT
REICHT

Abbildung 1:1



Passende Etuis:

- ET 150
- ET 154
- ET 156
- ET 157
- ET 160
- ET 169
- ET 171
- ET 190

siehe Seiten 71 - 73

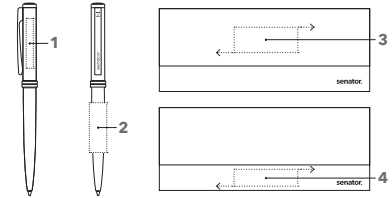

ART. NR. 2241 / 6102

Druckkugelschreiber 2241

Schaft: Metall, lackiert
Beschlagteile: Metall, glänzend verchromt
senator® magic flow Metallmine, G2
Schreibfarbe: Blau

Set 6102

Druckkugelschreiber 2241 + Rollerball 1031
im Etui ET 156, schwarz

Dieser Artikel fällt aus dem Sortiment und ist
erhältlich, so lange Vorrat reicht.

INDUSTRIEPREISE (€/ST.)

UVP in € per Stück, zzgl. MwSt.

| 2241 | 100 | 250 | 500 | 1.000 |
|---|------|------|------|-------|
| Unbedruckt | 1,98 | 1,87 | 1,78 | 1,72 |
| Incl. 1c Standarddruck, 1 Position | 2,58 | 2,17 | 1,98 | 1,87 |
| Incl. Lasergravur 1 Position | 2,98 | 2,57 | 2,38 | 2,27 |
| 6102 | 50 | 100 | 250 | 500 |
| Unbedruckt | 7,90 | 7,35 | 7,04 | 6,79 |
| Incl. 1c Standarddruck 1 Position | 9,10 | 8,55 | 7,44 | 7,09 |
| Incl. Lasergravur 1 Position | 9,90 | 9,35 | 8,24 | 7,89 |

VEREDELUNG / FLÄCHE

| Kappe | 1 | Standarddruck | 35 x 5 mm 1 Farbe |
|--------|---|---------------|-----------------------|
| | | Lasergravur | 35 x 5 mm |
| Schaft | 2 | Standarddruck | 35 x 12 mm 1 Farbe |
| | | Lasergravur | 35 x 5 mm |
| Etui | 3 | Standarddruck | 50 x 20 mm 1 Farbe |
| | 4 | Standarddruck | 50 x 15 mm 1 Farbe |

Alle Veredelungspreise siehe Seite 113

DELGADO METALLIC ROLLERBALL

PRINTED
IN
GERMANY

SOLANGE
VORRAT
REICHT

Abbildung 1:1

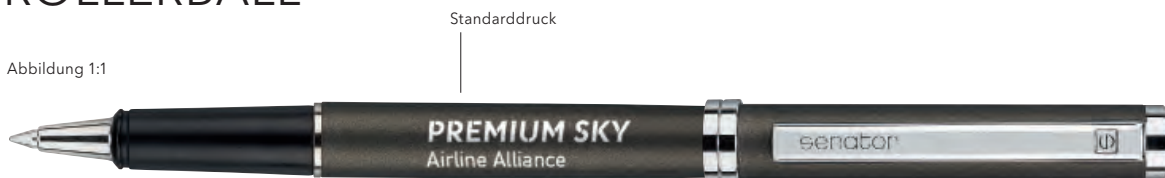

- ET 150
- ET 154
- ET 156
- ET 157
- ET 160
- ET 169
- ET 171
- ET 190

siehe Seiten 71 - 73

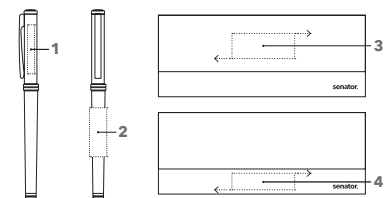

ART. NR. 1031 / 6102

Rollerball 1031

Schaft: Metall, lackiert
Beschlagteile: Metall, glänzend verchromt
Kunststoff-Rollerballmine
Schreibfarbe: Blau

Set 6102

Druckkugelschreiber 2241 + Rollerball 1031
im Etui ET 156, schwarz

Dieser Artikel fällt aus dem Sortiment und ist
erhältlich, so lange Vorrat reicht.

INDUSTRIEPREISE (€/ST.)

UVP in € per Stück, zzgl. MwSt.

| 1031 | 100 | 250 | 500 | 1.000 |
|---|------|------|------|-------|
| Unbedruckt | 3,48 | 3,28 | 3,12 | 3,02 |
| Incl. 1c Standarddruck, 1 Position | 4,08 | 3,58 | 3,32 | 3,17 |
| Incl. Lasergravur 1 Position | 4,48 | 3,98 | 3,72 | 3,57 |
| 6102 | 50 | 100 | 250 | 500 |
| Unbedruckt | 7,90 | 7,35 | 7,04 | 6,79 |
| Incl. 1c Standarddruck, 1 Position | 9,10 | 8,55 | 7,44 | 7,09 |
| Incl. Lasergravur 1 Position | 9,90 | 9,35 | 8,24 | 7,89 |

VEREDELUNG / FLÄCHE

| Kappe | 1 | Standarddruck | 35 x 5 mm 1 Farbe |
|--------|---|---------------|-----------------------|
| | | Lasergravur | 35 x 5 mm |
| Schaft | 2 | Standarddruck | 35 x 12 mm 1 Farbe |
| | | Lasergravur | 35 x 5 mm |
| Etui | 3 | Standarddruck | 50 x 20 mm 1 Farbe |
| | 4 | Standarddruck | 50 x 15 mm 1 Farbe |

Alle Veredelungspreise siehe Seite 113

DELGADO STEEL KUGELSCHREIBER

Abbildung 1:1



PRINTED
IN
GERMANY

SOLANGE
VORRAT
REICHT



Passende Etuis:

ET 150
ET 154
ET 156
ET 157
ET 160
ET 169
ET 171
ET 190

siehe Seiten 71 - 73



6114

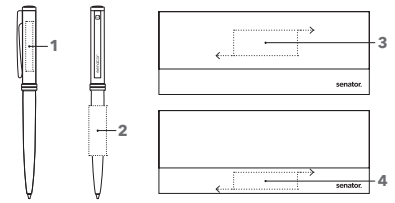

ART. NR. 2242 / 6114

Druckkugelschreiber 2242

Schaft: Metall, Edelstahl-Finish
Beslagteile: Metall, glänzend verchromt
senator® magic flow Metallmine, G2
Schreibfarbe: Blau

Set 6114

Druckkugelschreiber 2242 + Rollerball 1039
im Etui ET 156, schwarz

Dieser Artikel fällt aus dem Sortiment und ist
erhältlich, so lange Vorrat reicht.

INDUSTRIEPREISE (€/ST.)

UVP in € per Stück, zzgl. MwSt.

| | 50 | 100 | 250 | 500 |
|---|-----------|------------|------------|------------|
| 2242 | | | | |
| Unbedruckt | 1,88 | 1,77 | 1,69 | 1,64 |
| Incl. 1c Standarddruck, 1 Position | 2,48 | 2,07 | 1,89 | 1,79 |
| Incl. Lasergravur 1 Position | 2,88 | 2,47 | 2,29 | 2,19 |
| 6114 | 50 | 100 | 250 | 500 |
| Unbedruckt | 7,57 | 7,05 | 6,75 | 6,52 |
| Incl. 1c Standarddruck, 1 Position | 8,77 | 8,25 | 7,15 | 6,82 |
| Incl. Lasergravur 1 Position | 9,57 | 9,05 | 7,95 | 7,62 |

VEREDELUNG / FLÄCHE

| Kappe | 1 | Standarddruck | 35 x 5 mm 1 Farbe |
|--------|---|---------------|-----------------------|
| | | Lasergravur | 35 x 5 mm |
| Schaft | 2 | Standarddruck | 35 x 12 mm 1 Farbe |
| | | Lasergravur | 35 x 5 mm |
| Etui | 3 | Standarddruck | 50 x 20 mm 1 Farbe |
| | 4 | Standarddruck | 50 x 15 mm 1 Farbe |

Alle Veredelungspreise siehe Seite 113

DELGADO STEEL ROLLERBALL

Abbildung 1:1



PRINTED
IN
GERMANY

SOLANGE
VORRAT
REICHT



Passende Etuis:

ET 150
ET 154
ET 156
ET 157
ET 160
ET 169
ET 171
ET 190

siehe Seiten 71 - 73



6114

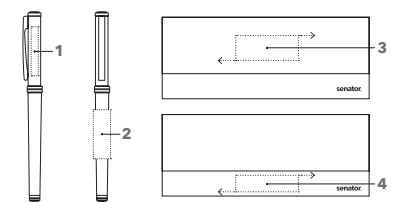

ART. NR. 1039 / 6114

Rollerball 1039

Schaft: Metall, Edelstahl-Finish
Beslagteile: Metall, glänzend verchromt
Kunststoff-Rollerballmine
Schreibfarbe: Blau

Set 6114

Druckkugelschreiber 2242 + Rollerball 1039
im Etui ET 156, schwarz

Dieser Artikel fällt aus dem Sortiment und ist
erhältlich, so lange Vorrat reicht.

INDUSTRIEPREISE (€/ST.)

UVP in € per Stück, zzgl. MwSt.

| | 100 | 250 | 500 | 1.000 |
|---|-----------|------------|------------|------------|
| 1039 | | | | |
| Unbedruckt | 3,28 | 3,09 | 2,94 | 2,85 |
| Incl. 1c Standarddruck, 1 Position | 3,88 | 3,39 | 3,14 | 3,00 |
| Incl. Lasergravur 1 Position | 4,28 | 3,79 | 3,54 | 3,40 |
| 6114 | 50 | 100 | 250 | 500 |
| Unbedruckt | 7,57 | 7,05 | 6,75 | 6,52 |
| Incl. 1c Standarddruck, 1 Position | 8,77 | 8,25 | 7,15 | 6,82 |
| Incl. Lasergravur 1 Position | 9,57 | 9,05 | 7,95 | 7,62 |

VEREDELUNG / FLÄCHE

| Kappe | 1 | Standarddruck | 35 x 5 mm 1 Farbe |
|--------|---|---------------|-----------------------|
| | | Lasergravur | 35 x 5 mm |
| Schaft | 2 | Standarddruck | 35 x 12 mm 1 Farbe |
| | | Lasergravur | 35 x 5 mm |
| Etui | 3 | Standarddruck | 50 x 20 mm 1 Farbe |
| | 4 | Standarddruck | 50 x 15 mm 1 Farbe |

Alle Veredelungspreise siehe Seite 113

NAUTIC BLACK KUGELSCHREIBER / TOUCH PAD PEN



Abbildung 1:1



Lasergravur



Passende Etuis:

- ET 150
- ET 154
- ET 156
- ET 157
- ET 160
- ET 169
- ET 171
- ET 190

siehe Seiten 71-73

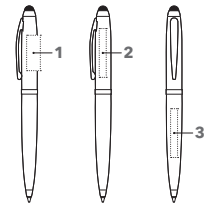

ART. NR. 3340

Drehkugelschreiber mit Touch Pad Funktion

Schaft: Metall, glänzend lackiert
Beschlagteile: Metall, gun metal
senator® magic flow Metallmine, G2
Schreibfarbe: Blau

INDUSTRIEPREISE (€/ST.)

UVP in € per Stück, zzgl. MwSt.

| 3340 | 50 | 100 | 250 | 500 |
|---|------|------|------|------|
| Unbedruckt | 6,50 | 5,91 | 5,59 | 5,33 |
| Incl. 1c Standarddruck, 1 Position | 7,60 | 6,51 | 5,89 | 5,53 |
| Incl. Lasergravur, 1 Position | 8,00 | 6,91 | 6,29 | 5,93 |

Veredelungspreise siehe Seite 113

VEREDELUNG / FLÄCHE

| | | |
|---------------|------------------------|-----------------------|
| Kappe | 1 Standarddruck | 25 x 10 mm 1 Farbe |
| | 2 Lasergravur | 35 x 5 mm |
| Schaft | 3 Standarddruck | 25 x 12mm 1 Farbe |
| | Lasergravur | 35 x 5 mm |

NAUTIC KUGELSCHREIBER / TOUCH PAD PEN



Abbildung 1:1



Lasergravur



Passende Etuis:

- ET 150
- ET 154
- ET 156
- ET 157
- ET 160
- ET 169
- ET 171
- ET 190

siehe Seiten 71-73



6297

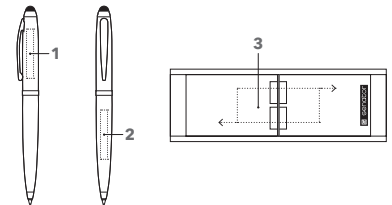

ART. NR. 2754 / 6297

Drehkugelschreiber mit Touch Pad Funktion 2754

Schaft und Beschlagteile: Metall, glänzend verchromt

Kappe: Metall, Softlackierung
senator® magic flow Metallmine, G2
Schreibfarbe: Blau

Set 6297

Touch Pad Pen 2754 + Rollerball 1092
im Etui ET 171

SERVICES

Express Service (Online Portal): siehe Seite 102

INDUSTRIEPREISE (€/ST.)

UVP in € per Stück, zzgl. MwSt.

| 2754 | 50 | 100 | 250 | 500 |
|---|-------|-------|-------|-------|
| Unbedruckt | 5,94 | 5,40 | 5,08 | 4,83 |
| Incl. 1c Standarddruck, 1 Position | 7,04 | 6,00 | 5,38 | 5,03 |
| Incl. Lasergravur, 1 Position | 7,44 | 6,40 | 5,78 | 5,43 |
| 6297 | 50 | 100 | 250 | 500 |
| Unbedruckt | 14,10 | 12,92 | 12,22 | 11,68 |
| Incl. 1c Standarddruck, 1 Position | 15,30 | 14,12 | 12,62 | 11,98 |
| Incl. Lasergravur, 1 Position | 16,10 | 14,92 | 13,42 | 12,78 |

VEREDELUNG / FLÄCHE

| | | |
|---------------|------------------------|-----------------------|
| Kappe | 1 Lasergravur | 35 x 5 mm |
| | 2 Standarddruck | 25 x 12 mm 1 Farbe |
| Schaft | Lasergravur | 35 x 5 mm |
| | 3 Standarddruck | 60 x 25 mm 1 Farbe |

Alle Veredelungspreise siehe Seite 113

NAUTIC KUGELSCHREIBER

Abbildung 1:1



Lasergravur



Passende Etuis:

- ET 150
- ET 154
- ET 156
- ET 157
- ET 160
- ET 169
- ET 171
- ET 190

siehe Seiten 71-73

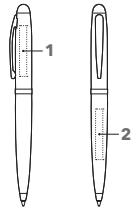

ART. NR. 2215

Drehkugelschreiber

Schaft und Beschlagteile: Metall, glänzend verchromt

Kappe: Metall, Softlackierung
senator® magic flow Metallmine, G2
Schreibfarbe: Blau

SERVICES

Express Service (Online Portal): siehe Seite 102

INDUSTRIEPREISE (€/ST.)

UVP in € per Stück, zzgl. MwSt.

| 2215 | 50 | 100 | 250 | 500 |
|---|------|------|------|------|
| Unbedruckt | 5,50 | 5,00 | 4,71 | 4,46 |
| Incl. 1c Standarddruck, 1 Position | 6,60 | 5,60 | 5,01 | 4,66 |
| Incl. Lasergravur, 1 Position | 7,00 | 6,00 | 5,41 | 5,06 |

Veredelungspreise siehe Seite 113

VEREDELUNG / FLÄCHE

| | | | |
|---------------|----------|---------------|------------|
| Kappe | 1 | Lasergravur | 35 x 5 mm |
| Schaft | 2 | Lasergravur | 35 x 5 mm |
| | | Standarddruck | 25 x 12 mm |

NAUTIC ROLLERBALL

Abbildung 1:1



Standarddruck



Passende Etuis:

- ET 150
- ET 154
- ET 156
- ET 157
- ET 160
- ET 169
- ET 171
- ET 190

siehe Seiten 71-73



6297

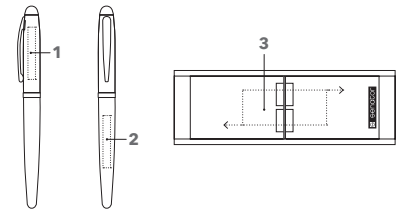

ART. NR. 1092 / 6297

Rollerball 1092

Schaft und Beschlagteile: Metall, glänzend verchromt

Kappe und Griffzone: Metall, Softlackierung
Safety-Roller-Metallmine
Schreibfarbe: Blau

Set 6297

Touch Pad Pen 2754 + Rollerball 1092
im Etui ET 171

SERVICES

Express Service (Online Portal): siehe Seite 102

INDUSTRIEPREISE (€/ST.)

UVP in € per Stück, zzgl. MwSt.

| 1092 | 50 | 100 | 250 | 500 |
|---|-------|-------|-------|-------|
| Unbedruckt | 7,05 | 6,41 | 6,03 | 5,74 |
| Incl. 1c Standarddruck, 1 Position | 8,15 | 7,01 | 6,33 | 5,94 |
| Incl. Lasergravur, 1 Position | 8,55 | 7,41 | 6,73 | 6,34 |
| 6297 | 50 | 100 | 250 | 500 |
| Unbedruckt | 14,10 | 12,92 | 12,22 | 11,68 |
| Incl. 1c Standarddruck, 1 Position | 15,30 | 14,12 | 12,62 | 11,98 |
| Incl. Lasergravur, 1 Position | 16,10 | 14,92 | 13,42 | 12,78 |

VEREDELUNG / FLÄCHE

| | | | |
|---------------|----------|---------------|-----------------------|
| Kappe | 1 | Lasergravur | 35 x 5 mm |
| Schaft | 2 | Lasergravur | 35 x 5 mm |
| | | Standarddruck | 25 x 12 mm |
| Etui | 3 | Standarddruck | 60 x 25 mm 1 Farbe |

Alle Veredelungspreise siehe Seite 113

IMAGE BLACK LINE

MACHT IHR IMAGE UNVERWECHSELBAR.

Klare Linienführung, perfekter Stil mit veredelter Oberfläche im unverwechselbaren Design. So formvollendet präsentiert sich die Image Linie.



IMAGE BLACK LINE KUGELSCHREIBER



Passende Etuis:

ET 150
ET 154
ET 156
ET 157
ET 160
ET 169
ET 171
ET 190

siehe Seiten 71-73



PROMOTIONAL GIFT
AWARD 2010

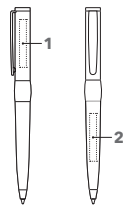

ART. NR. 2636

Drehkugelschreiber

Schaft: Metall, Softlack
Beschlagteile: Metall, gun metal
senator® magic flow Metallmine, G2
Schreibfarbe: Blau

SERVICES

Express Service (Online Portal): siehe Seite 102

INDUSTRIEPREISE (€/ST.)

UVP in € per Stück, zzgl. MwSt.

| 2636 | 50 | 100 | 250 | 500 |
|----------------------------------|------|------|------|------|
| Unbedruckt | 7,55 | 7,10 | 6,75 | 6,54 |
| Incl. Lasergravur, 1 Position | 9,05 | 8,10 | 7,45 | 7,14 |

Veredelungspreise siehe Seite 113

VEREDELUNG / FLÄCHE

| | | | |
|--------|---|-------------|-----------|
| Kappe | 1 | Lasergravur | 35 x 5 mm |
| Schaft | 2 | Lasergravur | 35 x 5 mm |

IMAGE BLACK LINE ROLLERBALL

Abbildung 1:1



Lasergravur



Schwarz

Passende Etuis:

- ET 150
- ET 154
- ET 156
- ET 157
- ET 160
- ET 169
- ET 171
- ET 190

siehe Seiten 71 - 73

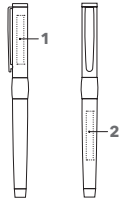

ART. NR. 1119

Rollerball

Schaft: Metall, Softlack
Beschlagteile: Metall, gun metal
Safety-Roller-Metallmine
Schreibfarbe: Blau

SERVICES

Express Service (Online Portal): siehe Seite 102

INDUSTRIEPREISE (€/ST.)

UVP in € per Stück, zzgl. MwSt.

| 1119 | 50 | 100 | 250 | 500 |
|--|-------|------|------|------|
| Unbedruckt | 8,75 | 8,23 | 7,82 | 7,58 |
| Incl. Lasergravur, 1 Position | 10,25 | 9,23 | 8,52 | 8,18 |

Veredelungspreise siehe Seite 113

VEREDELUNG/FLÄCHE

| | | | |
|---------------|----------|-------------|-----------|
| Kappe | 1 | Lasergravur | 35 x 5 mm |
| Schaft | 2 | Lasergravur | 35 x 5 mm |

IMAGE BLACK LINE FÜLLHALTER

Abbildung 1:1



Lasergravur



Schwarz

Passende Etuis:

- ET 150
- ET 154
- ET 156
- ET 157
- ET 160
- ET 169
- ET 171
- ET 190

siehe Seiten 71 - 73

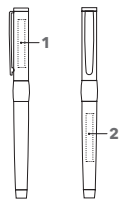

ART. NR. 0104

Füllhalter

Schaft: Metall, Softlack
Beschlagteile: Metall, gun metal
Edelstahlfeder mit Iridiumspitze, M
Standard Tintenpatrone
Schreibfarbe: Königsblau

SERVICES

Express Service (Online Portal): siehe Seite 102

INDUSTRIEPREISE (€/ST.)

UVP in € per Stück, zzgl. MwSt.

| 0104 | 50 | 100 | 250 | 500 |
|--|-------|------|------|------|
| Unbedruckt | 8,95 | 8,42 | 8,00 | 7,76 |
| Incl. Lasergravur, 1 Position | 10,45 | 9,42 | 8,70 | 8,36 |

Veredelungspreise siehe Seite 113

VEREDELUNG/FLÄCHE

| | | | |
|---------------|----------|-------------|-----------|
| Kappe | 1 | Lasergravur | 35 x 5 mm |
| Schaft | 2 | Lasergravur | 35 x 5 mm |

IMAGE BLACK LINE SETS



6205
6206

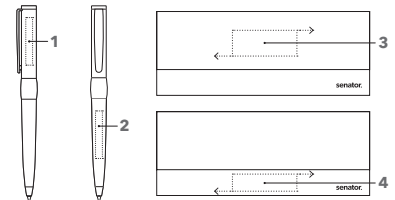

ART. NR. 6205 / 6206

Set 6205

Drehkugelschreiber 2636
+ Füllhalter 0104
im Etui ET 156, schwarz

Set 6206

Drehkugelschreiber 2636
+ Rollerball 1119
im Etui ET 156, schwarz

SERVICES

Express Service (Online Portal): siehe Seite 102

INDUSTRIEPREISE (€/ST.)

UVP in € per Stück, zzgl. MwSt.

| 6205 | 25 | 50 | 100 | 250 |
|--|-------|-------|-------|-------|
| Unbedruckt | 20,05 | 18,39 | 17,41 | 16,64 |
| Incl. Lasergravur, 1 Position | 23,05 | 20,39 | 19,41 | 17,84 |

| 6206 | 25 | 50 | 100 | 250 |
|--|-------|-------|-------|-------|
| Unbedruckt | 19,83 | 18,19 | 17,22 | 16,46 |
| Incl. Lasergravur, 1 Position | 22,83 | 20,19 | 19,22 | 17,66 |

VEREDELUNG / FLÄCHE

| | | | |
|---------------|----------|---------------|-----------------------|
| Kappe | 1 | Lasergravur | 35 x 5 mm |
| Schaft | 2 | Lasergravur | 35 x 5 mm |
| Etui | 3 | Standarddruck | 50 x 20 mm 1 Farbe |
| | 4 | Standarddruck | 50 x 15 mm 1 Farbe |

IMAGE BLACK LINE SETS



6151
6179

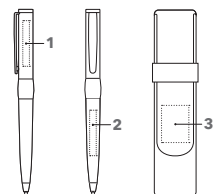

ART. NR. 6151 / 6179

Set 6151

Drehkugelschreiber 2636
+ Füllhalter 0104
in Box SC 197 mit Lederetui ET 150

Set 6179

Drehkugelschreiber 2636
+ Rollerball 1119
in Box SC 197 mit Lederetui ET 150

SERVICES

Express Service (Online Portal): siehe Seite 102

INDUSTRIEPREISE (€/ST.)

UVP in € per Stück, zzgl. MwSt.

| 6151 | 25 | 50 | 100 | 250 |
|--|-------|-------|-------|-------|
| Unbedruckt | 24,76 | 23,10 | 22,12 | 21,35 |
| Incl. Lasergravur, 1 Position | 27,76 | 25,10 | 24,12 | 22,55 |

| 6179 | 25 | 50 | 100 | 250 |
|--|-------|-------|-------|-------|
| Unbedruckt | 24,54 | 22,90 | 21,93 | 21,17 |
| Incl. Lasergravur, 1 Position | 27,54 | 24,90 | 23,93 | 22,37 |

VEREDELUNG / FLÄCHE

| | | | |
|---------------|----------|-------------|------------|
| Kappe | 1 | Lasergravur | 35 x 5 mm |
| Schaft | 2 | Lasergravur | 35 x 5 mm |
| Etui | 3 | Prägung | 22 x 30 mm |

IMAGE WHITE LINE KUGELSCHREIBER

Abbildung 1:1



Weiß

Passende Etuis:

- ET 150
- ET 154
- ET 156
- ET 157
- ET 160
- ET 169
- ET 171
- ET 190

siehe Seiten 71 - 73



6267

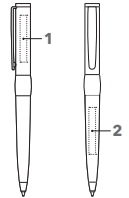

ART. NR. 2786 / 6267

Drehkugelschreiber 2786

Schaft: Metall, Glanzlack
Beslagteile: glänzend verchromt
senator® magic flow Metallmine, G2
Schreibfarbe: Blau

Set 6267

Drehkugelschreiber 2786 + Rollerball 1146
im Etui ET 156, weiß

INDUSTRIEPREISE (€/ST.)

UVP in € per Stück, zzgl. MwSt.

| 2786 | 50 | 100 | 250 | 500 |
|---|-------|-------|-------|-------|
| Unbedruckt | 7,55 | 7,10 | 6,75 | 6,54 |
| Incl. 1c Standarddruck, 1 Position | 8,65 | 7,70 | 7,05 | 6,74 |
| Incl. Lasergravur, 1 Position | 9,05 | 8,10 | 7,45 | 7,14 |
| 6267 | 25 | 50 | 100 | 250 |
| Unbedruckt | 19,83 | 18,19 | 17,22 | 16,46 |
| Incl. 1c Standarddruck, 1 Position | 22,03 | 19,39 | 18,42 | 16,86 |
| Incl. Lasergravur, 1 Position | 22,83 | 20,19 | 19,22 | 17,66 |

VEREDELUNG / FLÄCHE

| Kappe | 1 | 2 | 3 |
|---------------|-----------|------------|---|
| Lasergravur | 35 x 5 mm | | |
| Standarddruck | 35 x 5 mm | | |
| | | 1 Farbe | |
| Schaft | 2 | 3 | 4 |
| Lasergravur | 35 x 5 mm | | |
| Standarddruck | 35 x 5 mm | | |
| | | 1 Farbe | |
| | | 20 x 12 mm | |
| | | 1 Farbe | |

Alle Veredelungspreise siehe Seite 113

IMAGE WHITE LINE ROLLERBALL

Abbildung 1:1



Weiß

Passende Etuis:

- ET 150
- ET 154
- ET 156
- ET 157
- ET 160
- ET 169
- ET 171
- ET 190

siehe Seiten 71 - 73



6267

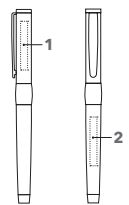

ART. NR. 1146 / 6267

Rollerball 1146

Schaft: Metall, Glanzlack
Beslagteile: glänzend verchromt
Safety-Roller-Metallmine
Schreibfarbe: Blau

Set 6267

Drehkugelschreiber 2786 + Rollerball 1146 im Etui
ET 156, weiß

INDUSTRIEPREISE (€/ST.)

UVP in € per Stück, zzgl. MwSt.

| 1146 | 50 | 100 | 250 | 500 |
|---|-------|-------|-------|-------|
| Unbedruckt | 8,75 | 8,23 | 7,82 | 7,58 |
| Incl. 1c Standarddruck, 1 Position | 9,85 | 8,83 | 8,12 | 7,78 |
| Incl. Lasergravur, 1 Position | 10,25 | 9,23 | 8,52 | 8,18 |
| 6267 | 25 | 50 | 100 | 250 |
| Unbedruckt | 19,83 | 18,19 | 17,22 | 16,46 |
| Incl. 1c Standarddruck, 1 Position | 22,03 | 19,39 | 18,42 | 16,86 |
| Incl. Lasergravur, 1 Position | 22,83 | 20,19 | 19,22 | 17,66 |

VEREDELUNG / FLÄCHE

| Kappe | 1 | 2 | 3 |
|---------------|-----------|------------|---|
| Lasergravur | 35 x 5 mm | | |
| Standarddruck | 35 x 5 mm | | |
| | | 1 Farbe | |
| Schaft | 2 | 3 | 4 |
| Lasergravur | 35 x 5 mm | | |
| Standarddruck | 35 x 5 mm | | |
| | | 1 Farbe | |
| | | 20 x 12 mm | |
| | | 1 Farbe | |

Alle Veredelungspreise siehe Seite 113

IMAGE CHROME KUGELSCHREIBER

Abbildung 1:1



Passende Etuis:

- ET 150
- ET 154
- ET 156
- ET 157
- ET 160
- ET 169
- ET 171
- ET 181
- ET 190

siehe Seiten 71 - 73



6238



6089

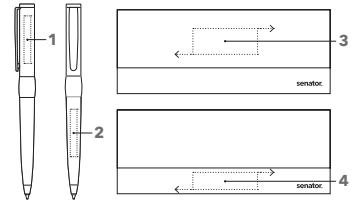

ART. NR. 2158 / 6089 / 6238

Drehkugelschreiber 2158

Schaft: Metall, Softlack; Beschlagteile: Metall, matt verchromt; senator® magic flow Metallmine, G2 Schreibfarbe: Blau

Set 6089

Drehkugelschreiber 2158 + Rollerball 1036 in Box SC 197 mit Lederetui ET 150

Set 6238

Drehkugelschreiber 2158 + Rollerball 1036 im Etui ET 156, schwarz

SERVICES

Express Service (Online Portal): siehe Seite 102

INDUSTRIEPREISE (€/ST.)

UVP in € per Stück, zzgl. MwSt.

| 2158 | 50 | 100 | 250 | 500 |
|---|-------|-------|-------|-------|
| Unbedruckt | 7,55 | 7,10 | 6,75 | 6,54 |
| Incl. Lasergravur, 1 Position | 9,05 | 8,10 | 7,45 | 7,14 |
| 6089 | 25 | 50 | 100 | 250 |
| Unbedruckt | 24,54 | 22,90 | 21,93 | 21,17 |
| Incl. 1c Standarddruck, 1 Position | 26,74 | 24,10 | 23,13 | 21,57 |
| Incl. Lasergravur, 1 Position | 27,54 | 24,90 | 23,93 | 22,37 |
| 6238 | 25 | 50 | 100 | 250 |
| Unbedruckt | 19,83 | 18,19 | 17,22 | 16,46 |
| Incl. Lasergravur, 1 Position | 22,83 | 20,19 | 19,22 | 17,66 |

VEREDELUNG / FLÄCHE

| | | | |
|---------------|----------|---------------|-----------------------|
| Kappe | 1 | Lasergravur | 35 x 5 mm |
| Schaft | 2 | Lasergravur | 35 x 5 mm |
| Etui | 3 | Standarddruck | 50 x 20 mm 1 Farbe |
| | 4 | Standarddruck | 50 x 15 mm 1 Farbe |

Alle Veredelungspreise siehe Seite 113

IMAGE CHROME ROLLERBALL

Abbildung 1:1



Passende Etuis:

- ET 150
- ET 154
- ET 156
- ET 157
- ET 160
- ET 169
- ET 171
- ET 181
- ET 190

siehe Seiten 71 - 73

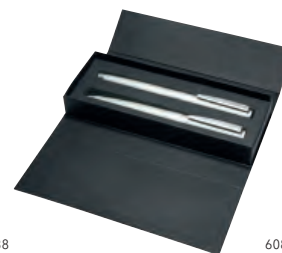

6238



6089

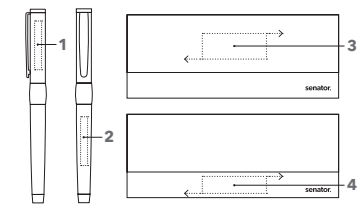

ART. NR. 1036 / 6089 / 6238

Rollerball 1036

Schaft: Metall, Softlack; Beschlagteile: Metall, matt verchromt; Safety-Roller-Metallmine Schreibfarbe: Blau

Set 6089

Drehkugelschreiber 2158 + Rollerball 1036 in Box SC 197 mit Lederetui ET 150

Set 6238

Drehkugelschreiber 2158 + Rollerball 1036 im Etui ET 156, schwarz

SERVICES

Express Service (Online Portal): siehe Seite 102

INDUSTRIEPREISE (€/ST.)

UVP in € per Stück, zzgl. MwSt.

| 1036 | 50 | 100 | 250 | 500 |
|---|-------|-------|-------|-------|
| Unbedruckt | 8,75 | 8,23 | 7,82 | 7,58 |
| Incl. Lasergravur, 1 Position | 10,25 | 9,23 | 8,52 | 8,18 |
| 6089 | 25 | 50 | 100 | 250 |
| Unbedruckt | 24,54 | 22,90 | 21,93 | 21,17 |
| Incl. 1c Standarddruck, 1 Position | 26,74 | 24,10 | 23,13 | 21,57 |
| Incl. Lasergravur, 1 Position | 27,54 | 24,90 | 23,93 | 22,37 |
| 6238 | 25 | 50 | 100 | 250 |
| Unbedruckt | 19,83 | 18,19 | 17,22 | 16,46 |
| Incl. Lasergravur, 1 Position | 22,83 | 20,19 | 19,22 | 17,66 |

VEREDELUNG / FLÄCHE

| | | | |
|---------------|----------|---------------|-----------------------|
| Kappe | 1 | Lasergravur | 35 x 5 mm |
| Schaft | 2 | Lasergravur | 35 x 5 mm |
| Etui | 3 | Standarddruck | 50 x 20 mm 1 Farbe |
| | 4 | Standarddruck | 50 x 15 mm 1 Farbe |

Alle Veredelungspreise siehe Seite 113

SIGNER LINER

STARKES DESIGN FÜR GROSSE WIRKUNG.

Die einzigartige Synthese aus Design, hochwertigem Material und auffälligen Veredelungsmöglichkeiten sind beste Voraussetzungen für ausdrucksstarke Werbebotschaften.



SIGNER LINER KUGELSCHREIBER

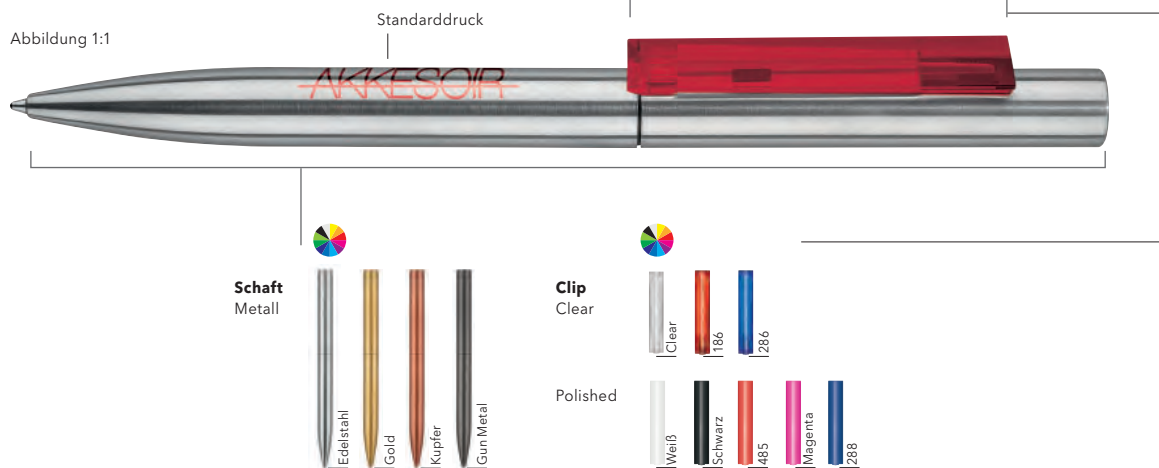

Passende Etuis:

ET 150
ET 154
ET 156
ET 157
ET 160
ET 169
ET 171
ET 190



reddot award

siehe Seiten 71 - 73

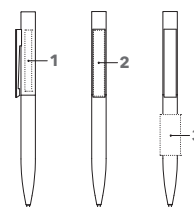

ART. NR. 2709

Drehkugelschreiber

Schaft: Edelstahl geschliffen oder lackiert
Clip: Kunststoff, clear oder polished
senator® magic flow Mine, G2
Schreibfarbe: Blau

INDUSTRIEPREISE (€/ST.)

UVP in € per Stück, zzgl. MwSt.

| 2709 | 50 | 100 | 250 | 500 |
|--|------|------|------|------|
| Unbedruckt | 5,52 | 5,02 | 4,82 | 4,77 |
| Incl. 1c Standarddruck, 1 Position | 6,62 | 5,62 | 5,12 | 4,97 |
| Incl. Lasergravur, 1 Position | 7,02 | 6,02 | 5,52 | 5,37 |
| Incl. Digitaldruck (CMYK) pro Motiv | 6,77 | 5,77 | 5,27 | 5,12 |
| Aufschlag Metallmine G2 | 0,28 | 0,28 | 0,28 | 0,28 |

Veredelungspreise siehe Seite 113

VEREDELUNG / FLÄCHE

| Kappe | 1 | Standarddruck | 45 x 5 mm 1 Farbe |
|--------|---|---------------|-----------------------|
| | | Lasergravur | 35 x 6 mm |
| Clip | 2 | Standarddruck | 47 x 7 mm |
| | | Digitaldruck | 48,5 x 8 mm |
| Schaft | 3 | Standarddruck | 30 x 15 mm 1 Farbe |
| | | Lasergravur | 40 x 6 mm |

CARBON BLACK KUGELSCHREIBER



Abbildung 1:1



Passende Etuis:

- ET 150
- ET 154
- ET 157
- ET 160,
- ET 169
- ET 171
- ET 181
- ET 190

siehe Seiten 71 - 73

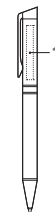

ART. NR. 3350

Drehkugelschreiber

Schaft: Metall in Kombination mit leichtem Carbon
Beslagteile: Metall, gun metal
senator® magic flow Metallmine, G2
Schreibfarbe: Blau

INDUSTRIEPREISE (€/ST.)

UVP in € per Stück, zzgl. MwSt.

| 3350 | 25 | 50 | 100 | 250 |
|---|-------|-------|-------|------|
| Unbedruckt | 10,45 | 9,86 | 9,39 | 9,12 |
| Incl. 1c Standarddruck, 1 Position | 12,55 | 10,96 | 9,99 | 9,42 |
| Incl. Lasergravur, 1 Position | 12,95 | 11,36 | 10,39 | 9,82 |

Veredelungspreise siehe Seite 113

VEREDELUNG / FLÄCHE

| Kappe | 1 | Standarddruck | 30 x 12 mm 1 Farbe |
|-------|---|---------------|-----------------------|
| | | Lasergravur | 40 x 5 mm |

CARBON LINE KUGELSCHREIBER



Abbildung 1:1



Passende Etuis:

- ET 150
- ET 154
- ET 156
- ET 157
- ET 160
- ET 169
- ET 171
- ET 190

siehe Seiten 71 - 73



6239
6240

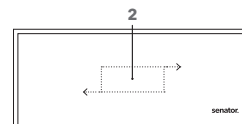
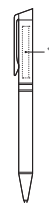

ART. NR. 2159 / 6239 / 6240

Drehkugelschreiber 2159

Metall in Kombination mit leichtem Carbon
Kappe, Spitze, Beslagteile: Metall, matt verchromt
senator® magic flow Metallmine, G2
Schreibfarbe: Blau

Set 6239

Drehkugelschreiber 2159 + Füllhalter 0076
im Etui ET 160

Set 6240

Drehkugelschreiber 2159 + Rollerball 1037
im Etui ET 160

SERVICES

Express Service (Online Portal): siehe Seite 102

INDUSTRIEPREISE (€/ST.)

UVP in € per Stück, zzgl. MwSt.

| 2159 | 25 | 50 | 100 | 250 |
|---|-------|-------|-------|-------|
| Unbedruckt | 9,95 | 9,36 | 8,89 | 8,62 |
| Incl. 1c Standarddruck, 1 Position | 12,05 | 10,46 | 9,49 | 8,92 |
| Incl. Lasergravur, 1 Position | 12,45 | 10,86 | 9,89 | 9,32 |
| 6239 | 10 | 25 | 50 | 100 |
| Unbedruckt | 30,35 | 27,95 | 26,53 | 25,40 |
| Incl. 1c Standarddruck, 1 Position | 40,55 | 30,15 | 27,73 | 26,60 |
| Incl. Lasergravur, 1 Position | 41,35 | 30,95 | 28,53 | 27,40 |
| 6240 | 10 | 25 | 50 | 100 |
| Unbedruckt | 29,25 | 26,95 | 25,59 | 24,51 |
| Incl. 1c Standarddruck, 1 Position | 39,45 | 29,15 | 26,79 | 25,71 |
| Incl. Lasergravur, 1 Position | 40,25 | 29,95 | 27,59 | 26,51 |

VEREDELUNG / FLÄCHE

| Kappe | 1 | Standarddruck | 30 x 12 mm 1 Farbe |
|-------|---|---------------|-----------------------|
| | | Lasergravur | 40 x 5 mm |
| Etui | 2 | Standarddruck | 50 x 20 mm 1 Farbe |

Alle Veredelungspreise siehe Seite 113

CARBON LINE ROLLERBALL

Abbildung 1:1



Passende Etuis:

- ET 150
- ET 154
- ET 156
- ET 157
- ET 160
- ET 169
- ET 171
- ET 190

siehe Seiten 71 - 73



6240

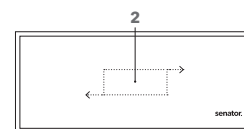
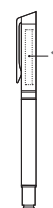

ART. NR. 1037 / 6240

Rollerball 1037

Metall in Kombination mit leichtem Carbon
Kappe, Spitze, Beschlagteile: Metall, matt verchromt
Safety-Roller-Metallmine
Schreibfarbe: Blau

Set 6240

Drehkugelschreiber 2159 + Rollerball 1037 im Etui
ET 160

SERVICES

Express Service (Online Portal): siehe Seite 102

INDUSTRIEPREISE (€/ST.)

UVP in € per Stück, zzgl. MwSt.

| | 25 | 50 | 100 | 250 |
|---|-------|-------|-------|-------|
| 1037 | | | | |
| Unbedruckt | 12,95 | 12,18 | 11,57 | 11,22 |
| Incl. 1c Standarddruck, 1 Position | 15,05 | 13,28 | 12,17 | 11,52 |
| Incl. Lasergravur, 1 Position | 15,45 | 13,68 | 12,57 | 11,92 |
| 6240 | | | | |
| Unbedruckt | 29,25 | 26,95 | 25,59 | 24,51 |
| Incl. 1c Standarddruck, 1 Position | 39,45 | 29,15 | 26,79 | 25,71 |
| Incl. Lasergravur, 1 Position | 40,25 | 29,95 | 27,59 | 26,51 |

VEREDELUNG / FLÄCHE

| Kappe | 1 | Standarddruck | 30 x 12 mm 1 Farbe |
|-------|---|---------------|-----------------------|
| | | Lasergravur | 40 x 5 mm |
| Etui | 2 | Standarddruck | 50 x 20 mm 1 Farbe |

CARBON LINE FÜLLHALTER

Abbildung 1:1



Passende Etuis:

- ET 150
- ET 154
- ET 156
- ET 157
- ET 160
- ET 169
- ET 171
- ET 190

siehe Seiten 71 - 73



6239

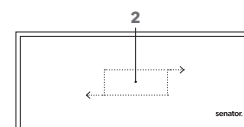
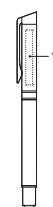

ART. NR. 0076 / 6239

Füllhalter 0076

Metall in Kombination mit leichtem Carbon,
Kappe, Beschlagteile:
Metall, matt verchromt,
Edelstahlfeder mit Iridiumspitze, M
Standard Tintenpatrone
Schreibfarbe: Königsblau

Set 6239

Drehkugelschreiber 2159 + Füllhalter 0076
im Etui ET 160

SERVICES

Express Service (Online Portal): siehe Seite 102

INDUSTRIEPREISE (€/ST.)

UVP in € per Stück, zzgl. MwSt.

| | 25 | 50 | 100 | 250 |
|---|-------|-------|-------|-------|
| 0076 | | | | |
| Unbedruckt | 13,95 | 13,12 | 12,46 | 12,09 |
| Incl. 1c Standarddruck, 1 Position | 16,05 | 14,22 | 13,06 | 12,39 |
| Incl. Lasergravur, 1 Position | 16,45 | 14,62 | 13,46 | 12,79 |
| 6239 | | | | |
| Unbedruckt | 30,35 | 27,95 | 26,53 | 25,40 |
| Incl. 1c Standarddruck, 1 Position | 40,55 | 30,15 | 27,73 | 26,60 |
| Incl. Lasergravur, 1 Position | 41,35 | 30,95 | 28,53 | 27,40 |

VEREDELUNG / FLÄCHE

| Kappe | 1 | Standarddruck | 35 x 5 mm 1 Farbe |
|-------|---|---------------|-----------------------|
| | | Lasergravur | 40 x 5 mm |
| Etui | 2 | Standarddruck | 50 x 20 mm 1 Farbe |

TIZIO

NATÜRLICHKEIT MIT INDIVIDUELLER NOTE.

Natürlich schreiben mit besonderer Note. Für alle, die den individuellen Wert eines Naturmaterials schätzen und ihre Botschaften mit ausgesuchter Sorgfalt platzieren.



TIZIO KUGELSCHREIBER

Abbildung 1:1



Lasergravur



Nussbaum

Passende Etuis:

- ET 150
- ET 157
- ET 160
- ET 169
- ET 171
- ET 181
- ET 190

siehe Seiten 71 - 73



6252
6253

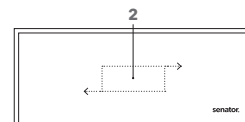
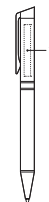

ART. NR. 2400 / 6252 / 6253

Drehkugelschreiber 2400

Schaft: Metall in Kombination mit Nussbaumholz, Kappe, Spitze, Beschlagteile: Metall, glänzend verchromt, senator® magic flow Metallmine, G2 Schreibfarbe: Blau

Set 6252

Drehkugelschreiber 2400 + Füllhalter 0240 im Etui ET 160

Set 6253

Drehkugelschreiber 2400 + Rollerball 1240 im Etui ET 160

SERVICES

Express Service (Online Portal): siehe Seite 102

INDUSTRIEPREISE (€/ST.)

UVP in € per Stück, zzgl. MwSt.

| | 25 | 50 | 100 | 250 |
|--------------------------------------|-----------|-----------|-----------|------------|
| 2400 | | | | |
| Unbedruckt | 9,95 | 9,36 | 8,89 | 8,62 |
| Incl. Lasergravur, 1 Position | 12,45 | 10,86 | 9,89 | 9,32 |
| 6252 | 10 | 25 | 50 | 100 |
| Unbedruckt | 30,35 | 27,95 | 26,53 | 25,40 |
| Incl. Lasergravur, 1 Position | 41,35 | 30,95 | 28,53 | 27,40 |
| 6253 | 10 | 25 | 50 | 100 |
| Unbedruckt | 29,25 | 26,95 | 25,59 | 24,51 |
| Incl. Lasergravur, 1 Position | 40,25 | 29,95 | 27,59 | 26,51 |

VEREDELUNG / FLÄCHE

| Kappe | 1 | Lasergravur | 40 x 5 mm |
|--------------|----------|---------------|------------|
| Etui | 2 | Standarddruck | 50 x 20 mm |
| | | | 1 Farbe |

Alle Veredelungspreise siehe Seite 113

TIZIO ROLLERBALL

Abbildung 1:1



Passende Etuis:

- ET 150
- ET 156
- ET 157
- ET 160
- ET 169
- ET 171
- ET 190

siehe Seiten 71 - 73



6253

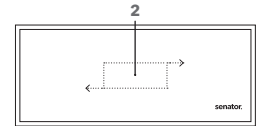
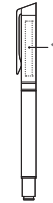

ART. NR. 1240 / 6253

Rollerball 1240

Schaft: Metall in Kombination mit Nussbaumholz
Kappe, Spitze, Beschlagteile: Metall, glänzend verchromt, Safety-Roller-Metallmine
Schreibfarbe: Blau

Set 6253

Drehkugelschreiber 2400 + Rollerball 1240 im Etui
ET 160

SERVICES

Express Service (Online Portal): siehe Seite 102

INDUSTRIEPREISE (€/ST.)

UVP in € per Stück, zzgl. MwSt.

| 1240 | 25 | 50 | 100 | 250 |
|--|-------|-------|-------|-------|
| Unbedruckt | 12,95 | 12,18 | 11,57 | 11,22 |
| Incl. Lasergravur, 1 Position | 15,45 | 13,68 | 12,57 | 11,92 |
| 6253 | 10 | 25 | 50 | 100 |
| Unbedruckt | 29,25 | 26,95 | 25,59 | 24,51 |
| Incl. Lasergravur, 1 Position | 40,25 | 29,95 | 27,59 | 26,51 |

Veredelungspreise siehe Seite 113

VEREDELUNG / FLÄCHE

| | | | |
|--------------|----------|---------------|-----------------------|
| Kappe | 1 | Lasergravur | 40 x 5 mm |
| Etui | 2 | Standarddruck | 50 x 20 mm 1 Farbe |

TIZIO FÜLLHALTER

Abbildung 1:1



Passende Etuis:

- ET 150
- ET 156
- ET 157
- ET 160
- ET 169
- ET 171
- ET 190

siehe Seiten 71 - 73



6252

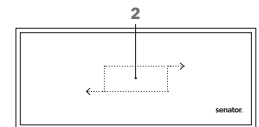

ART. NR. 0240 / 6252

Füllhalter 0240

Schaft: Metall in Kombination mit Nussbaumholz
Kappe, Beschlagteile: Metall, glänzend verchromt
Edelstahlfeder mit Iridiumspitze, M
Standard Tintenpatrone
Schreibfarbe: Königsblau

Set 6252

Drehkugelschreiber 2400 + Füllhalter 0240
im Etui ET 160

SERVICES

Express Service (Online Portal): siehe Seite 102

INDUSTRIEPREISE (€/ST.)

UVP in € per Stück, zzgl. MwSt.

| 0240 | 25 | 50 | 100 | 250 |
|--|-------|-------|-------|-------|
| Unbedruckt | 13,95 | 13,12 | 12,46 | 12,09 |
| Incl. Lasergravur, 1 Position | 16,45 | 14,62 | 13,46 | 12,79 |
| 6252 | 10 | 25 | 50 | 100 |
| Unbedruckt | 30,35 | 27,95 | 26,53 | 25,40 |
| Incl. Lasergravur, 1 Position | 41,35 | 30,95 | 28,53 | 27,40 |

VEREDELUNG / FLÄCHE

| | | | |
|--------------|----------|---------------|-----------------------|
| Kappe | 1 | Lasergravur | 40 x 5 mm |
| Etui | 2 | Standarddruck | 50 x 20 mm 1 Farbe |

ETUIS

In dieser Übersicht können Sie auf einen Blick erkennen, welcher Stift in welches Etui passt. Unsere Etui-Empfehlung ist jeweils grau gekennzeichnet.

| | ET 150 | ET 154 | ET 156 | ET 157 | ET 160 | ET 169 | ET 171 | ET 190 | 50er Schachtel |
|-----------------------------------|--------|--------|--------|--------|--------|--------|--------|--------|----------------|
| Arctic | x | x | x | x | x | | | x | |
| Arvent/Arvent Soft touch | x | x | x | x | x | x | x | x | |
| Attract/Attract Stylus | x | x | x | x | x | x | x | x | |
| Big Pen | x | | | | x | | | x | x |
| Bridge | x | x | x | x | x | x | x | x | x |
| Carbon Black | x | x | | x | x | x | x | x | |
| Carbon Line Drehkugelschreiber | x | x | | x | x | x | x | x | |
| Carbon Line Rollerball/Füllhalter | x | x | x | x | x | x | x | x | |
| Challenger | x | x | | x | x | x | x | x | x |
| Challenger mit Softgriffzone | x | x | | x | x | x | | x | x |
| Dart | x | x | x | x | x | x | x | x | x |
| Delgado | x | x | x | x | x | x | x | x | |
| Duo Pen | x | x | x | x | x | x | x | x | x |
| Evoxx | x | x | | x | x | x | x | x | x |
| Galant | x | x | x | x | x | x | x | x | |
| Hatrix mit Softgriffzone | x | | | x | x | x | | x | x |
| Headliner | x | x | x | x | x | x | x | x | x |
| Image | x | x | x | x | x | x | x | x | |
| Liberty | x | x | | x | x | x | x | x | x |
| Nature Plus | x | x | | x | x | x | x | x | x |
| Nautic/Nautic Black | x | x | x | x | x | x | x | x | |
| New Spring | x | x | | x | x | x | x | x | x |
| Phenix | x | x | x | x | x | x | x | x | x |
| Point | x | x | x | x | x | x | x | x | |
| Polar | x | x | | x | x | x | x | x | |
| Signer Liner | x | x | x | | x | x | x | x | |
| Skeye Bio | x | x | x | x | x | x | x | x | x |
| Soft Spring | x | x | | x | x | x | | x | x |
| Star Tec | x | x | x | x | x | x | x | x | |
| Super Hit | x | x | | x | x | x | x | x | x |
| Super Hit mit Softgriffzone | x | x | | x | x | x | | x | x |
| Tizio Kugelschreiber | x | | | x | x | x | x | x | |
| Tizio Rollerball/Füllhalter | x | | x | x | x | x | | x | |
| Trento | x | x | | x | x | x | x | x | x |

ETUIS

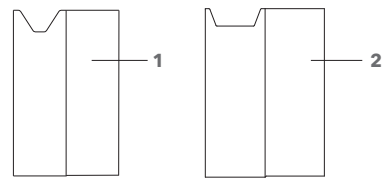

ART. NR. P1ET157

Stecketui für 1 - 2 Schreibgeräte

Karton, matt weiß, Vorder- und Rückseite vollflächig individualisierbar
Maße: 155 x 48 x 2 mm

VEREDELUNG / FLÄCHE

Front + Rückseite 1 ca. 155 x 96 mm

INDUSTRIEPREISE (€/ST.)

| P1ET157 | 500 | 1.000 | 2.500 | 5.000 | Konfektionierung | |
|--------------------|------|-------|-------|-------|------------------|------|
| | | | | | 1 SG | 2 SG |
| Inklusive 4c Druck | 1,90 | 1,22 | 0,80 | 0,63 | 0,20 | 0,30 |

ART. NR. P1ET173

Stecketui für 3 Schreibgeräte

Karton, matt weiß, Vorder- und Rückseite vollflächig individualisierbar
Maße: 155 x 54 x 2 mm

VEREDELUNG / FLÄCHE

Front + Rückseite 2 ca. 155 x 108 mm

INDUSTRIEPREISE (€/ST.)

| P1ET173 | 500 | 1.000 | 2.500 | 5.000 | Konfektionierung | |
|--------------------|------|-------|-------|-------|------------------|------|
| | | | | | 3 SG | |
| Inklusive 4c Druck | 2,05 | 1,39 | 0,83 | 0,65 | | 0,40 |



ART. NR. ET 157

Für 1 Schreibgerät

Karton, matt schwarz, ab 5.000 Stück auch in anderen Farben individualisierbar
Maße: 155 x 50 x 2 mm

INDUSTRIEPREISE (€/ST.)

| ET157 | 500 | 1.000 | 2.500 | 5.000 | Konfektionierung | |
|------------|------|-------|-------|-------|------------------|------|
| | | | | | 1 SG | |
| Unbedruckt | 0,23 | 0,23 | 0,23 | 0,23 | | 0,20 |

ART. NR. ET 190

Für 1 oder 2 Schreibgeräte

Karton, FSC Mix, matt schwarz, mit herausnehmbarer Kartoneinlage
Maße: 175 x 62 x 22 mm

INDUSTRIEPREISE (€/ST.)

| ET190 | 50 | 100 | 250 | 500 | Konfektionierung | |
|------------|------|------|------|------|------------------|------|
| | | | | | 1 SG | 2 SG |
| Unbedruckt | 1,89 | 1,89 | 1,89 | 1,89 | 0,20 | 0,30 |

EINLEITUNG

KUNSTSTOFF-SCHREIBGERÄTE

METALL-SCHREIBGERÄTE

NOTIZBÜCHER

TASSEN UND BECHER

SERVICES

ETUIS



ART. NR. ET 156

Karton-Etui für 1 oder 2 Schreibgeräte

Karton, matt schwarz oder glänzend weiß, schwarze Schaumstoffeinlage mit Magnetverschluss

Maße: 165 x 65 x 25 mm

INDUSTRIEPREISE (€/ST.)

| ET156 | 25 | 50 | 100 | 250 | Konfektionierung 1 SG | Konfektionierung 2 SG |
|------------------------------------|------|------|------|------|--------------------------|--------------------------|
| Unbedruckt | 1,59 | 1,59 | 1,59 | 1,59 | 0,20 | 0,30 |
| Incl. 1c Standarddruck, 1 Position | 3,69 | 2,69 | 2,19 | 1,89 | 0,20 | 0,30 |

VEREDELUNG / FLÄCHE

| Deckel | 1 | Standarddruck, 1 Farbe nicht auf weiß | 50 x 20 mm |
|--------|---|--|------------|
| | 2 | Standarddruck, 1 Farbe nicht auf weiß | 50 x 15 mm |

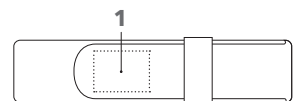
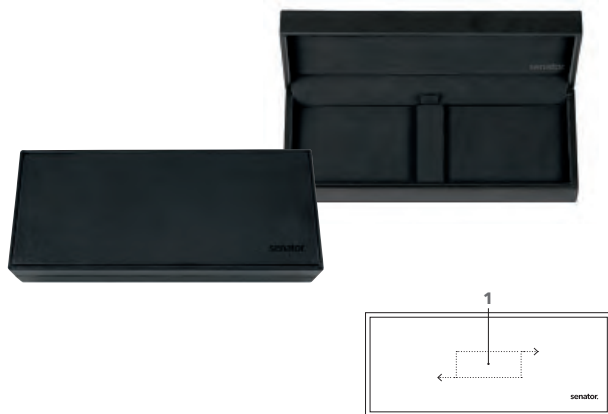

ART. NR. ET 160

Etui für 1 oder 2 Schreibgeräte

Lederoptik, schwarz mit schwarzer Velourseinlage

Maße: 190 x 80 x 35 mm

VEREDELUNG / FLÄCHE

| Deckel | 1 | Standarddruck, 1 Farbe | 50 x 20 mm |
|--------|---|------------------------|------------|
|--------|---|------------------------|------------|

INDUSTRIEPREISE (€/ST.)

| ET160 | 25 | 50 | 100 | 250 | Konfektionierung 1 SG | Konfektionierung 2 SG |
|------------------------------------|------|------|------|------|--------------------------|--------------------------|
| Unbedruckt | 3,75 | 3,75 | 3,75 | 3,75 | 0,20 | 0,30 |
| Incl. 1c Standarddruck, 1 Position | 5,85 | 4,85 | 4,35 | 4,05 | 0,20 | 0,30 |

ART. NR. ET 150

Lederetui für 1 oder 2 Schreibgeräte

schwarz, mit Einstecklasche

Maße: 150 x 35 x 15 mm

VEREDELUNG / FLÄCHE

| Lasche | 1 | Prägung | 30 x 22 mm |
|--------|---|---------|------------|
|--------|---|---------|------------|

INDUSTRIEPREISE (€/ST.)

| ET150 | 25 | 50 | 100 | 250 | Konfektionierung 1 SG | Konfektionierung 2 SG |
|--|-------|------|------|------|--------------------------|--------------------------|
| Unbedruckt | 3,80 | 3,80 | 3,80 | 3,80 | 0,20 | 0,30 |
| Incl. Blindprägung, Incl. Prägestempel | 11,00 | 8,00 | 6,50 | 5,60 | 0,20 | 0,30 |

ETUIS

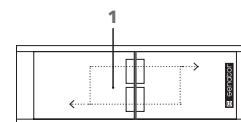

ART. NR. ET 169

Kunststoff-Etui für 1 Schreibgerät

Glänzend transparent mit universeller Halterung für Schreibgerät und Deckel

Maße: 155 x 25 x 25 cm

VEREDELUNG / FLÄCHE

Deckel 1 Standarddruck, 1 Farbe 60 x 12 mm

INDUSTRIEPREISE (€/ST.)

| ET169 | 25 | 50 | 100 | 250 | Konfektionierung 1 SG |
|------------------------------------|------|------|------|------|--------------------------|
| Unbedruckt | 0,49 | 0,49 | 0,49 | 0,49 | 0,20 |
| Incl. 1c Standarddruck, 1 Position | 2,59 | 1,59 | 1,09 | 0,79 | 0,20 |

ART. NR. ET 171

Kunststoff-Etui für 2 Schreibgeräte

Kunststoff, glänzend transparent mit universeller Halterung für Schreibgerät und Deckel

Maße: 155 x 55 x 25 mm

VEREDELUNG / FLÄCHE

Deckel 1 Standarddruck, 1 Farbe 60 x 25 mm

INDUSTRIEPREISE (€/ST.)

| ET171 | 50 | 100 | 250 | 500 | Konfektionierung 2 SG |
|------------------------------------|------|------|------|------|--------------------------|
| Unbedruckt | 0,81 | 0,81 | 0,81 | 0,81 | 0,30 |
| Incl. 1c Standarddruck, 1 Position | 1,91 | 1,41 | 1,11 | 1,01 | 0,30 |

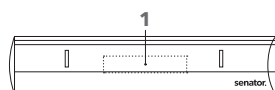

ART. NR. ET 154

Kunststoff-Etui für 1 Schreibgerät;

Kunststoff, schwarz-silber mit transparentem Deckel, auch für schlanke Schreibgeräte

Maße: 160 x 35 x 25 mm

VEREDELUNG / FLÄCHE

Deckel 1 Standarddruck, 1 Farbe 50 x 10 mm

INDUSTRIEPREISE (€/ST.)

| ET154 | 25 | 50 | 100 | 250 | Konfektionierung 1 SG |
|------------------------------------|------|------|------|------|--------------------------|
| Unbedruckt | 0,81 | 0,81 | 0,81 | 0,81 | 0,20 |
| Incl. 1c Standarddruck, 1 Position | 2,91 | 1,91 | 1,41 | 1,11 | 0,20 |

ART. NR. SC 233

Faltschachtel für 50 Schreibgeräte

Alternative Verpackung für Ihre Schreibgeräte:

Karton: Weiß, mit senator® Logo

Maße: 155 x 120 x 75 mm

INDUSTRIEPREISE (€/ST.)

| SC233 | 25 | 50 | 100 | 250 |
|------------|------|------|------|------|
| Unbedruckt | 0,70 | 0,70 | 0,70 | 0,70 |

NOTE STRUCTURE

EINFACH CLEVER STRUKTURIERT.

Die senator® Notizbücher sind praktische Begleiter im täglichen Leben. Mit cleverer Einstecklasche für ein Schreibgerät und Gummiband zum Schließen hält das Notebook Structure mit angenehmer Oberfläche alle Notizen fest im Griff.



NOTIZBUCH STRUKTUR

Abbildung 1:4

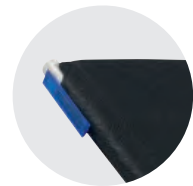

Mit cleverer Einstecklasche für ein Schreibgerät

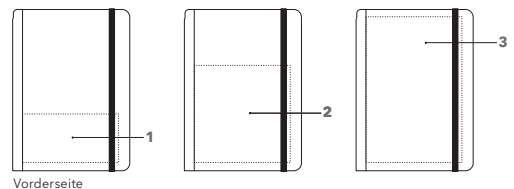

ART. NR. NB01

Hardcover-Notizbuch

mit strukturierter Oberfläche und cleverer Einstecklasche für ein Schreibgerät.
Elastikband zum Verschließen.
Mit Lesezeichen, schwarz.
80 Blatt Papier, 100 g/m², weiß, perforiert

Liniatur:

Blanko

Abmessungen: ~ DIN A5

INDUSTRIEPREISE (€/ST.)

UVP in € per Stück, zzgl. MwSt.

| NB01 | 25 | 50 | 100 | 250 |
|--------------------------------------|-------|-------|-------|-------|
| Unbedruckt | 5,01 | 4,91 | 4,84 | 4,79 |
| Incl. Digitaldruck 1/3 Fläche | 8,61 | 7,71 | 7,24 | 6,95 |
| Incl. Digitaldruck 2/3 Fläche | 10,61 | 9,71 | 9,24 | 8,95 |
| Incl. Digitaldruck 3/3 Fläche | 12,61 | 11,71 | 11,24 | 10,95 |

Veredelungspreise siehe Seite 113

VEREDELUNG / FLÄCHE

| Vorderseite | 1 | 2 | 3 |
|------------------|---------------|----------------|--------------|
| Digitaldruck 1/3 | 125 x 63,3 mm | | |
| Digitaldruck 2/3 | | 125 x 126,6 mm | |
| Digitaldruck 3/3 | | | 125 x 190 mm |

NOTE STRUCTURE MAGNET

FUNKTIONALER BLICKFÄNGER.

Die senator® Notizbücher sind praktische Begleiter im täglichen Leben. Das elegante Notebook als kleines Büro für unterwegs. Mit stylischem Magnetverschluss, der gleichzeitig ein Schreibgerät hält.

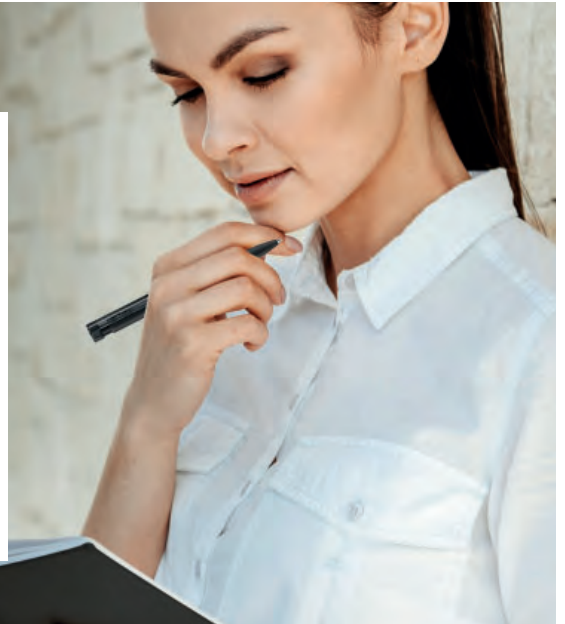

NOTIZBUCH STRUKTUR MAGNET

Abbildung 1:4



Mit cleverer Einstecklasche für ein Schreibgerät

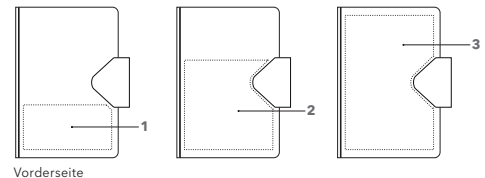

ART. NR. NB02

Hardcover-Notizbuch

mit strukturierter Oberfläche und hochwertigem magnetischem Verschluss, welcher gleichzeitig als Halter für ein Schreibgerät dient. Mit Lesezeichen, schwarz.
80 Blatt Papier, 100 g/m², weiß, perforiert

Liniatur:
Blanko

Abmessungen: ~ DIN A5

INDUSTRIEPREISE (€/ST.)

UVP in € per Stück, zzgl. MwSt.

| NB02 | 25 | 50 | 100 | 250 |
|--------------------------------------|-------|-------|-------|-------|
| Unbedruckt | 5,11 | 5,01 | 4,94 | 4,89 |
| Incl. Digitaldruck 1/3 Fläche | 8,71 | 7,81 | 7,34 | 7,05 |
| Incl. Digitaldruck 2/3 Fläche | 10,71 | 9,81 | 9,34 | 9,05 |
| Incl. Digitaldruck 3/3 Fläche | 12,71 | 11,81 | 11,34 | 11,05 |

Veredelungspreise siehe Seite 113

VEREDELUNG / FLÄCHE

| Vorderseite | 1 | 2 | 3 |
|------------------|---------------|----------------|--------------|
| Digitaldruck 1/3 | 125 x 63,3 mm | | |
| Digitaldruck 2/3 | | 125 x 126,6 mm | |
| Digitaldruck 3/3 | | | 125 x 190 mm |

NOTIZBUCH SOFT



Abbildung 1:4

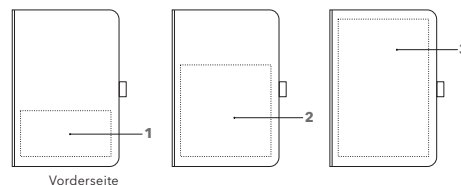
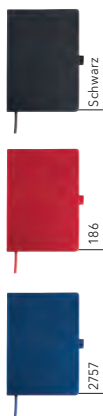

ART. NR. NB03

Hardcover-Notizbuch

mit angenehm weicher Oberfläche.
Mit Lesezeichen, schwarz.
Perfekt in Kombination mit Stecketui NB04.
96 Blatt Papier, 80 g/m², weiß

Liniatur:

Blanko

Abmessungen: ~ DIN A5

INDUSTRIEPREISE (€/ST.)

UVP in € per Stück, zzgl. MwSt.

| NB03 | 25 | 50 | 100 | 250 |
|--------------------------------------|-------|-------|-------|------|
| Unbedruckt | 3,88 | 3,81 | 3,75 | 3,71 |
| Incl. Digitaldruck 1/3 Fläche | 7,48 | 6,61 | 6,15 | 5,87 |
| Incl. Digitaldruck 2/3 Fläche | 9,48 | 8,61 | 8,15 | 7,87 |
| Incl. Digitaldruck 3/3 Fläche | 11,48 | 10,61 | 10,15 | 9,87 |

Veredelungspreise siehe Seite 113

VEREDELUNG / FLÄCHE

| Vorderseite | 1 | 2 | 3 |
|------------------|---------------|----------------|--------------|
| Digitaldruck 1/3 | 125 x 63,3 mm | | |
| Digitaldruck 2/3 | | 125 x 126,6 mm | |
| Digitaldruck 3/3 | | | 125 x 190 mm |

STECKETUI SOFT

Abbildung 1:4

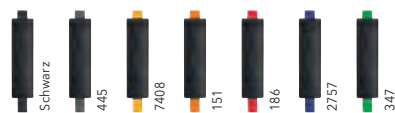

Passend für Notizbuch NB03

ART. NR. NB04

Schwarzer Schreibgerätehalter

für Notizbuch NB03. Gibt dem Notizbuch so eine individuelle Anpassung an die Farbe der Marke.
Erhältlich mit Gummizug in 7 verschiedenen Farben.

Maße Etui: 4,5 x 16,2 cm

INDUSTRIEPREISE (€/ST.)

UVP in € per Stück, zzgl. MwSt.

| NB04 | 25 | 50 | 100 | 250 |
|-------------------|------|------|------|------|
| Unbedruckt | 0,85 | 0,85 | 0,85 | 0,85 |

NOTIZBUCH PAPIER



Abbildung 1:4



Mit cleverer Einstecktasche für ein Schreibgerät

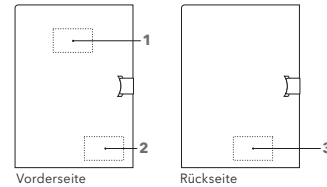

ART. NR. NB05

Notizbuch aus FSC Papier

Clevere Einstecktasche für Schreibgeräte ermöglicht den Verzicht auf eine Gummilasche. Somit keine Verwendung von Kunststoff. Perfekt in Kombination mit unseren Kugelschreibern aus Bio-Material. 96 Blatt Papier, 80 g/m², weiß

Liniatur:

Blanko

Abmessungen: ~ DIN A5

Mögliche Druckfarben: Weiß, Schwarz

INDUSTRIEPREISE (€/ST.)

UVP in € per Stück, zzgl. MwSt.

| NB05 | 25 | 50 | 100 | 250 |
|---|------|------|------|------|
| Unbedruckt | 1,83 | 1,80 | 1,77 | 1,75 |
| Incl. 1c Standarddruck pro Druckfläche | 3,93 | 2,90 | 2,37 | 2,05 |

Veredelungspreise siehe Seite 113

VEREDELUNG / FLÄCHE

| | | | |
|--------------------|----------|------------------------|------------|
| Vorderseite | 1 | Standarddruck, 1 Farbe | 50 x 30 mm |
| | 2 | Standarddruck, 1 Farbe | 50 x 30 mm |
| Rückseite | 3 | Standarddruck, 1 Farbe | 50 x 30 mm |

NOTIZBUCH PAPIER, KLEIN



Abbildung 1:4



Mit cleverer Einstecktasche für ein Schreibgerät

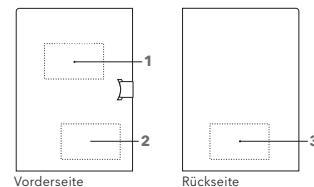

ART. NR. NB06

Kleines Notizbuch aus FSC Papier

Clevere Einstecktasche für Schreibgeräte ermöglicht den Verzicht auf eine Gummilasche. Somit keine Verwendung von Kunststoff. Perfekt in Kombination mit unseren Kugelschreibern aus Bio-Material. 96 Blatt Papier, 80 g/m², weiß

Liniatur:

Blanko

Abmessungen: ~ DIN A6

Mögliche Druckfarben: Weiß, Schwarz

INDUSTRIEPREISE (€/ST.)

UVP in € per Stück, zzgl. MwSt.

| NB06 | 25 | 50 | 100 | 250 |
|---|------|------|------|------|
| Unbedruckt | 1,22 | 1,20 | 1,18 | 1,17 |
| Incl. 1c Standarddruck pro Druckfläche | 3,32 | 2,30 | 1,78 | 1,47 |

Veredelungspreise siehe Seite 113

VEREDELUNG / FLÄCHE

| | | | |
|--------------------|----------|------------------------|------------|
| Vorderseite | 1 | Standarddruck, 1 Farbe | 50 x 30 mm |
| | 2 | Standarddruck, 1 Farbe | 50 x 30 mm |
| | 3 | Standarddruck, 1 Farbe | 50 x 30 mm |

KING CAN

COOL WERBEN. WARM HALTEN.

Die senator® King Can To-Go-Becher sind die perfekten Begleiter im Alltag. Als Vakuum-Thermobecher halten sie Heißes lange heiß und Kaltes lange kalt. Praktisch, langlebig und voll im Trend.



KING CAN

Abbildung 1:2



Art. 0765



Sublimation

Lasergravur

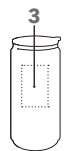
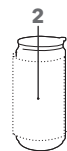
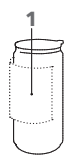

ART. NR. 0755 / 0765

Vakuum-Thermodose
aus doppelwandigem 18/8 Edelstahl mit schwarzem Kunststoffdeckel

0755: King Can

0765: King Can für Sublimation

Höhe: ~ 149 mm

Durchmesser: ~ 71 mm

Füllmenge: ~ 0,33 l

SERVICES

Einzeln in Kartonschachtel verpackt

Express Service (Online Portal):

siehe Seite 102

INDUSTRIEPREISE (€/ST.)

UVP in € per Stück, zzgl. MwSt.

| 0755 | 72 | 108 | 250 | 500 |
|--|-----------|-----------|------------|------------|
| Unbedruckt | 7,45 | 7,35 | 7,15 | 6,74 |
| Incl. 1c Direktdruck, 1 Druckfläche | 9,45 | 8,85 | 8,35 | 7,84 |
| Jede weitere Druckfarbe | 2,00 | 1,50 | 1,20 | 1,10 |
| Incl. Gravur Becher, 1 Position | 10,45 | 9,85 | 9,35 | 8,84 |
| Incl. 1c Transferdruck, 1 Druckfläche | 9,95 | 9,35 | 8,85 | 8,34 |
| Jede weitere Druckfarbe pro Druckfläche | 1,50 | 1,00 | 0,70 | 0,60 |
| 0765 | 36 | 72 | 108 | 250 |
| Incl. Sublimationsdruck | 11,55 | 10,45 | 9,85 | 9,35 |

Veredelungspreise siehe Seite 113

VEREDELUNG / FLÄCHE

| Außen | | |
|----------|---|--------------------|
| 1 | Direktdruck bis zu 3 Farben | 170 x 80 mm |
| | Sublimation (Weiße Druckfarbe erscheint silber) | 150 x 80 mm |
| 2 | Transferdruck | 210 x 115 mm |
| 3 | Lasergravur | 12 cm ² |
| | | (z. B. 20 x 60 mm) |

KING CAN MINI

Abbildung 1:2



Edelstahl

Direktdruck

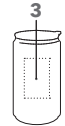
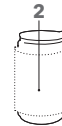
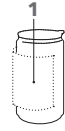

ART. NR. 0785

Vakuum-Thermdose

aus doppelwandigem 18/8 Edelstahl mit schwarzem Kunststoffdeckel

Höhe: ~ 127 mm

Durchmesser: ~ 71 mm

Füllmenge: ~ 0,26 l

SERVICES

Einzeln in Kartonschachtel verpackt.

INDUSTRIEPREISE (€/ST.)

UVP in € per Stück, zzgl. MwSt.

| 0785 | 72 | 108 | 250 | 500 |
|--|-------|------|------|------|
| Unbedruckt | 7,25 | 7,15 | 6,95 | 6,54 |
| Incl. 1c Direktdruck, 1 Druckfläche | 9,25 | 8,65 | 8,15 | 7,64 |
| Jede weitere Druckfarbe | 2,00 | 1,50 | 1,20 | 1,10 |
| Incl. Gravur Becher, 1 Position | 10,25 | 9,65 | 9,15 | 8,64 |
| Incl. 1c Transferdruck, 1 Druckfläche | 9,75 | 9,15 | 8,65 | 8,14 |
| Jede weitere Druckfarbe pro Druckfläche | 1,50 | 1,00 | 0,70 | 0,60 |

Veredelungspreise siehe Seite 113

VEREDELUNG / FLÄCHE

| Außen | | |
|----------|-----------------------------|--|
| 1 | Direktdruck bis zu 3 Farben | 170 x 70 mm |
| 2 | Transferdruck | 210 x 90 mm |
| 3 | Lasergravur | 12 cm ² (z. B. 20 x 60 mm) |

TROPHY

Abbildung 1:2



Edelstahl

Transferdruck

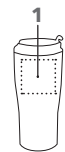

ART. NR. 0750

Großer Vakuum-Thermobecher

aus doppelwandigem 18/8 Edelstahl mit schwarzem Kunststoffdeckel

Höhe: ~ 175 mm

Durchmesser: ~ 82 mm

Füllmenge: ~ 0,4 l

SERVICES

Einzeln in Kartonschachtel verpackt.

INDUSTRIEPREISE (€/ST.)

UVP in € per Stück, zzgl. MwSt.

| 0750 | 72 | 108 | 250 | 500 |
|--|-------|------|------|------|
| Unbedruckt | 7,45 | 7,35 | 7,15 | 6,74 |
| Incl. 1c Direktdruck, 1 Druckfläche | 9,45 | 8,85 | 8,35 | 7,84 |
| Jede weitere Druckfarbe | 2,00 | 1,50 | 1,20 | 1,10 |
| Incl. Gravur Becher, 1 Position | 10,45 | 9,85 | 9,35 | 8,84 |
| Incl. 1c Transferdruck, 1 Druckfläche | 9,95 | 9,35 | 8,85 | 8,34 |
| Jede weitere Druckfarbe pro Druckfläche | 1,50 | 1,00 | 0,70 | 0,60 |

Veredelungspreise siehe Seite 113

VEREDELUNG / FLÄCHE

| Außen | | |
|----------|------------------------------|--|
| 1 | Transferdruck Lasergravur | 60 x 60 mm 12 cm ² (z. B. 20 x 60 mm) |
| 2 | Transferdruck | 150 x 30 mm |
| 3 | Direktdruck bis zu 3 Farben | 50 x 20 mm |

OUTDOOR

LANGLEBIGER BEGLEITER IM CHARMANTEN VINTAGE STIL.

In Haltbarkeit und Charme schlicht unschlagbar. Klassisches Design, bruchsicher und wetterfest. Ein Wegbegleiter für unbeschwerte Outdoor Freizeitaktivitäten.



OUTDOOR

Abbildung 1:2



Art. 0372

Sublimationsdruck



Direktdruck



Weiß

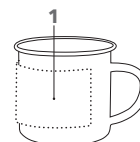

ART. NR. 0373 / 0372

Metall-Tasse

mit Emaille-Beschichtung, hochglänzend weiß

0373: Outdoor

0372: Outdoor für Sublimation

Höhe: ~81 mm

Durchmesser: ~87 mm

Füllmenge: ~0,3 l

SERVICES

Einzel in Kartonschachtel verpackt

Express Service (Online Portal):

siehe Seite 102

INDUSTRIEPREISE (€/ST.)

UVP in € per Stück, zzgl. MwSt.

| 0373 | 72 | 108 | 250 | 500 |
|--|-----------|-----------|------------|------------|
| Unbedruckt | 4,89 | 4,79 | 4,65 | 4,38 |
| Incl. 1c Direktdruck, 1 Druckfläche | 6,89 | 6,29 | 5,85 | 5,48 |
| Jede weitere Druckfarbe | 2,00 | 1,50 | 1,20 | 1,10 |
| 0372 | 36 | 72 | 108 | 250 |
| Incl. Sublimationsdruck | 8,99 | 7,89 | 7,29 | 6,85 |

Veredelungspreise siehe Seite 113

VEREDELUNG / FLÄCHE

| Außen | 1 | Direktdruck bis zu 4 Farben | 170 x 55 mm |
|-------|---|-----------------------------|-------------|
| | | Sublimation | 185 x 60 mm |

ELEGANT**MODERNES DESIGN
MIT WEICHEN KONTUREN.**

Schöne, moderne Form, großes Volumen, angenehmes Gewicht und tolle Werbeflächen: Die Elegant vereint alles, was eine moderne Werbetasse können muss.

ELEGANT

Abbildung 1:2

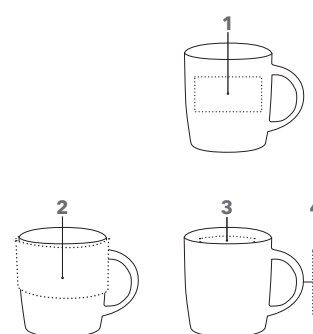
**ART. NR. 0381****Porzellantasse**

leicht konische Form, hochglänzend weiß

Höhe: ~ 92 mm**Durchmesser:** ~ 86 mm**Füllmenge:** ~ 0,3 l**SERVICES****PMS Service (Colour 4U):** siehe Seite 100**Verpackungen:** siehe Seite 98 - 99**INDUSTRIEPREISE (€/ST.)**

UVP in € per Stück, zzgl. MwSt.

| 0381 | 108 | 250 | 500 | 1.000 |
|--|------------|------------|------------|--------------|
| Unbedruckt | 2,20 | 2,14 | 2,03 | 1,97 |
| Incl. 1c Direktdruck, 1 Druckfläche | 3,70 | 3,34 | 3,13 | 3,02 |
| Jede weitere Druckfarbe | 1,50 | 1,20 | 1,10 | 1,05 |
| Incl. 1c Transferdruck, 1 Druckfläche | 4,20 | 3,84 | 3,63 | 3,52 |
| Jede weitere Druckfarbe pro Druckfläche | 1,00 | 0,70 | 0,60 | 0,55 |

Veredelungspreise siehe Seite 113

* Elegant 0381: Wird ab 01.07.2021 als Made in Germany Tasse geliefert. Aufpreis 0,30 €/Stück

VEREDELUNG/FLÄCHE

| Außen | 1 | Direktdruck bis zu 4 Farben | 190 x 40 mm |
|---------------|----------|-----------------------------|-------------|
| | 2 | Transferdruck | 240 x 50 mm |
| Innen | 4 | Transferdruck | 50 x 15 mm |
| Henkel | 5 | Transferdruck | 70 x 8 mm |

ELITE INSIDE

EIN GLÄNZENDER AUFTRITT INNEN UND AUSSEN.

Wollen Sie einmal richtig glänzen? Dann ist die Elite die perfekte Wahl. Der Top-Seller mit Format, in zeitlos eleganter Form und farbiger Innenseite – ein Modell, das begeistert.



ELITE INSIDE

Abbildung 1:2

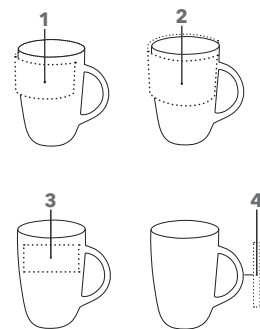

ART. NR. 0353 / 0355

Elegante Steinzeugtasse

in modernem Design, hochglänzend weiß mit farbiger Innenglasur

0353: Elite Inside*

0355: Elite Inside für Sublimation

Höhe: ~ 99 mm

Durchmesser: ~82 mm

Füllmenge: ~0,25 l

SERVICES

Verpackungen: siehe Seite 98 - 99

INDUSTRIEPREISE (€/ST.)

UVP in € per Stück, zzgl. MwSt.

| 0353 | 108 | 250 | 500 | 1.000 |
|--|-----------|-----------|------------|------------|
| Unbedruckt | 2,60 | 2,54 | 2,43 | 2,17 |
| Incl. 1c Direktdruck, 1 Druckfläche | 4,10 | 3,74 | 3,53 | 3,22 |
| Jede weitere Druckfarbe | 1,50 | 1,20 | 1,10 | 1,05 |
| Incl. Gravur Becher, 1 Position | 5,10 | 4,74 | 4,53 | 4,22 |
| Incl. 1c Transferdruck, 1 Druckfläche | 4,60 | 4,24 | 4,03 | 3,72 |
| Jede weitere Druckfarbe pro Druckfläche | 1,00 | 0,70 | 0,60 | 0,55 |
| 0355 | 36 | 72 | 108 | 250 |
| Incl. Sublimationsdruck | 6,80 | 5,70 | 5,10 | 4,74 |

Veredelungspreise siehe Seite 113

VEREDELUNG / FLÄCHE

| Außen | | |
|-------|-----------------------------|---------------|
| 1 | Direktdruck bis zu 4 Farben | 175 x 35 mm |
| | Sublimation | 180 x 35 mm |
| | Transferdruck | 215 x 50 mm |
| 3 | Gravur | 60 x 30 mm |
| | 4 | Transferdruck |

* Elite Inside 0353: Wird ab 01.07.2021 als Made in Germany Tasse geliefert. Aufpreis 0,30 €/Stück

ELITE

Abbildung 1:2



ART. NR. 0912 / 0354

Konische Tasse

in elegantem Design, hochglänzend weiß

0912: Elite, Porzellan*

0354: Elite für Sublimation, Steinzeug

Höhe: ~ 99 mm

Durchmesser: ~ 82 mm

Füllmenge: ~ 0,25 l

SERVICES

PMS Service (Colour 4U): siehe Seite 100

Verpackungen: siehe Seite 98 - 99

INDUSTRIEPREISE (€/ST.)

UVP in € per Stück, zzgl. MwSt.

| 0912 | 108 | 250 | 500 | 1.000 |
|--|-----------|-----------|------------|------------|
| Unbedruckt | 2,10 | 2,04 | 1,93 | 1,87 |
| Incl. 1c Direktdruck, 1 Druckfläche | 3,60 | 3,24 | 3,03 | 2,92 |
| Jede weitere Druckfarbe | 1,50 | 1,20 | 1,10 | 1,05 |
| Incl. Gravur Becher, 1 Position | 4,60 | 4,24 | 4,03 | 3,92 |
| Incl. 1c Transferdruck, 1 Druckfläche | 4,10 | 3,74 | 3,53 | 3,42 |
| Jede weitere Druckfarbe pro Druckfläche | 1,00 | 0,70 | 0,60 | 0,55 |
| 0354 | 36 | 72 | 108 | 250 |
| Incl. Sublimationsdruck | 6,30 | 5,20 | 4,60 | 4,24 |

Veredelungspreise siehe Seite 113

VEREDELUNG / FLÄCHE

| Außen | | | |
|----------|-----------------------------|---------------|------------|
| 1 | Direktdruck bis zu 4 Farben | 175 x 35 mm | |
| | Sublimation | 180 x 35 mm | |
| 2 | Transferdruck | 215 x 50 mm | |
| 3 | Gravur | 60 x 30 mm | |
| Innen | 4 | Transferdruck | 50 x 20 mm |
| Henkel | 5 | Transferdruck | 70 x 7 mm |

* Elite 0912: Wird ab 01.07.2021 als Made in Germany Tasse geliefert. Aufpreis 0,30 €/Stück

ELITE MATT

Abbildung 1:2



ART. NR. 0343

Elegante Steinzeugtasse

in modernem Design, matt farbig

Höhe: ~ 99 mm

Durchmesser: ~ 82 mm

Füllmenge: ~ 0,25 l

SERVICES

Verpackungen: siehe Seite 98 - 99

INDUSTRIEPREISE (€/ST.)

UVP in € per Stück, zzgl. MwSt.

| 0343 | 108 | 250 | 500 | 1.000 |
|--|------|------|------|-------|
| Unbedruckt | 3,10 | 3,04 | 2,93 | 2,87 |
| Incl. 1c Direktdruck, 1 Druckfläche | 4,60 | 4,24 | 4,03 | 3,92 |
| Jede weitere Druckfarbe | 1,50 | 1,20 | 1,10 | 1,05 |
| Incl. Gravur Becher, 1 Position | 5,60 | 5,24 | 5,03 | 4,92 |
| Incl. 1c Transferdruck, 1 Druckfläche | 5,10 | 4,74 | 4,53 | 4,42 |
| Jede weitere Druckfarbe pro Druckfläche | 1,00 | 0,70 | 0,60 | 0,55 |

Veredelungspreise siehe Seite 113

* Elite 0343: Wird ab 01.07.2021 als Made in Germany Tasse geliefert. Aufpreis 0,30 €/Stück

VEREDELUNG / FLÄCHE

| Außen | | | |
|----------|-----------------------------|---|------------|
| 1 | Direktdruck bis zu 3 Farben | 175 x 35 mm | |
| 2 | Transferdruck | 215 x 50 mm | |
| 3 | Lasergavur | 12 cm ² (60 x 20 mm oder 40 x 30 mm) | |
| Innen | 4 | Transferdruck | 50 x 20 mm |
| Henkel | 5 | Transferdruck | 70 x 7 mm |

AMITY

KLEINE GRÖSSE – GROSSARTIGES DESIGN.

Ein Designerstück mit charakterstarkem Henkel. Mit ihrer Größe passt sie unter alle handelsüblichen Kaffeepadmaschinen und behauptet sich gleichzeitig mit ihren großen Druckflächen.



AMITY

Abbildung 1:2



Transferdruck

Transferdruck



Weiß

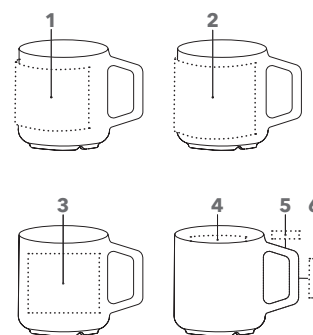

ART. NR. 0321

Kleine Porzellantasse

mit extravagantem Henkel, hochglänzend weiß, für Kaffeepad-Maschinen geeignet

Höhe: ~85 mm

Durchmesser: ~80 mm

Füllmenge: ~0,25 l

SERVICES

PMS Service (Colour 4U): siehe Seite 100

Verpackungen: siehe Seite 98-99

INDUSTRIEPREISE (€/ST.)

UVP in € per Stück, zzgl. MwSt.

| 0321 | 108 | 250 | 500 | 1.000 |
|--|------|------|------|-------|
| Unbedruckt | 2,00 | 1,95 | 1,84 | 1,79 |
| Incl. 1c Direktdruck, 1 Druckfläche | 3,50 | 3,15 | 2,94 | 2,84 |
| Jede weitere Druckfarbe | 1,50 | 1,20 | 1,10 | 1,05 |
| Incl. Gravur Becher, 1 Position | 4,50 | 4,15 | 3,94 | 3,84 |
| Incl. 1c Transferdruck, 1 Druckfläche | 4,00 | 3,65 | 3,44 | 3,34 |
| Jede weitere Druckfarbe pro Druckfläche | 1,00 | 0,70 | 0,60 | 0,55 |

Veredelungspreise siehe Seite 113

Amity 0321: Wird ab 01.07.2021 als Made in Germany Tasse geliefert.
Aufpreis 0,30 €/Stück

VEREDELUNG / FLÄCHE

| Außen | 1 | Direktdruck bis zu 4 Farben | 170 x 55 mm |
|--------|---|-----------------------------|-------------|
| | 2 | Transferdruck | 220 x 70 mm |
| | 3 | Gravur | 60 x 50 mm |
| Innen | 4 | Transferdruck | 50 x 20 mm |
| Henkel | 5 | Transferdruck | 20 x 8 mm |
| | 6 | Transferdruck | 40 x 8 mm |

MAXIM**UNGEWÖHNLICHE FORM –
MAXIMALE AUFMERKSAMKEIT.**

Die perfekte Kombination aus runder Form und eckigen Profilkanten. Ein Blickfänger in außergewöhnlicher Form mit hoher Beliebtheit.

MAXIM

Abbildung 1:2

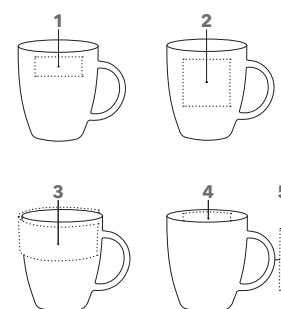
**ART. NR. 0914****Porzellantasse**

mit außergewöhnlicher Form,
hochglänzend weiß

Für weitere Maxim Produkte siehe
Seiten 95 - 97.

Höhe: ~ 99 mm

Durchmesser: ~ 86 mm

Füllmenge: ~ 0,3 l

SERVICES

PMS Service (Colour 4U): siehe Seite 100

Verpackungen: siehe Seite 98 - 99

INDUSTRIEPREISE (€/ST.)

UVP in € per Stück, zzgl. MwSt.

| 0914 | 108 | 250 | 500 | 1.000 |
|--|------------|------------|------------|--------------|
| Unbedruckt | 2,38 | 2,32 | 2,19 | 2,13 |
| Incl. 1c Direktdruck, 1 Druckfläche | 3,88 | 3,52 | 3,29 | 3,18 |
| Jede weitere Druckfarbe | 1,50 | 1,20 | 1,10 | 1,05 |
| Incl. Gravur Becher, 1 Position | 4,88 | 4,52 | 4,29 | 4,18 |
| Incl. 1c Transferdruck, 1 Druckfläche | 4,38 | 4,02 | 3,79 | 3,68 |
| Jede weitere Druckfarbe pro Druckfläche | 1,00 | 0,70 | 0,60 | 0,55 |

Veredelungspreise siehe Seite 113

VEREDELUNG/FLÄCHE

| Außen | 1 | Direktdruck bis zu 2 Farben | 50 x 20 mm |
|---------------|----------|--------------------------------|-------------|
| | | Gravur | 50 x 30 mm |
| | 2 | Transferdruck | 50 x 50 mm |
| | 3 | Transferdruck | 225 x 35 mm |
| Innen | 4 | Transferdruck | 50 x 20 mm |
| Henkel | 5 | Transferdruck | 70 x 7 mm |

PICS SOLID

Abbildung 1:2



Sublimation

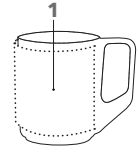

ART. NR. 0358

Steinzeugtasse
mit individuellem Henkel,
hochglänzend weiß

Höhe: ~ 99 mm
Durchmesser: ~ 80 mm
Füllmenge: ~ 0,25 l

SERVICES

Verpackungen: siehe Seite 98 - 99

INDUSTRIEPREISE (€/ST.)

UVP in € per Stück, zzgl. MwSt.

| 0358 | 36 | 72 | 108 | 250 |
|--------------------------------|------|------|------|------|
| Incl. Sublimationsdruck | 6,40 | 5,30 | 4,70 | 4,34 |

Veredelungspreise siehe Seite 113

VEREDELUNG / FLÄCHE

| Außen | 1 | Sublimation | 180 x 80 mm |
|-------|---|-------------|-------------|
|-------|---|-------------|-------------|

COSMOS

Abbildung 1:2



Sublimation

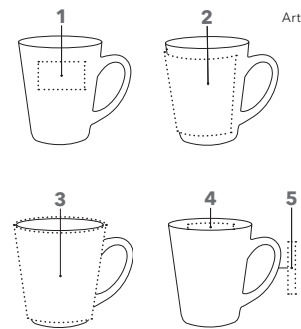

ART. NR. 0926 / 0356

Große Tasse
in moderner, konischer Form,
hochglänzend weiß

0926: Cosmos, Porzellan*
0356: Cosmos für Sublimation, Porzellan

Höhe: ~ 107 mm
Durchmesser: ~ 95 mm
Füllmenge: ~ 0,33 l

SERVICES

PMS Service (Colour 4U): siehe Seite 100
Verpackungen: siehe Seite 98 - 99

INDUSTRIEPREISE (€/ST.)

UVP in € per Stück, zzgl. MwSt.

| 0926 | 108 | 250 | 500 | 1.000 |
|--|-----------|-----------|------------|------------|
| Unbedruckt | 3,12 | 3,03 | 2,86 | 2,77 |
| Incl. 1c Direktdruck, 1 Druckfläche | 4,62 | 4,23 | 3,96 | 3,82 |
| Jede weitere Druckfarbe | 1,50 | 1,20 | 1,10 | 1,05 |
| Incl. Gravur Becher, 1 Position | 5,62 | 5,23 | 4,96 | 4,82 |
| Incl. 1c Transferdruck, 1 Druckfläche | 5,12 | 4,73 | 4,46 | 4,32 |
| Jede weitere Druckfarbe pro Druckfläche | 1,00 | 0,70 | 0,60 | 0,55 |
| 0356 | 36 | 72 | 108 | 250 |
| Incl. Sublimationsdruck | 7,32 | 6,22 | 5,62 | 5,23 |

Veredelungspreise siehe Seite 113

VEREDELUNG / FLÄCHE

| Außen | 1 | Direktdruck, 1 Farbe | 50 x 30 mm |
|--------|---|----------------------|--------------|
| | | Gravur | 60 x 40 mm |
| Innen | 2 | Sublimation | 190 x 80 mm |
| Henkel | 3 | Transferdruck | 270 x 103 mm |
| | 4 | Transferdruck | 50 x 20 mm |
| | 5 | Transferdruck | 60 x 8 mm |

Cosmos 0926: Wird ab 01.07.2021 als Made in Germany Tasse
abgegeben, 0,30 €/Stück

CHARISMA

Abbildung 1:2



ART. NR. 0915

Hohe Porzellantasse
mit kleinem Henkel, hochglänzend weiß

Höhe: ~ 100 mm
Durchmesser: ~ 82 mm
Füllmenge: ~ 0,25 l

SERVICES

PMS Service (Colour 4U): siehe Seite 100
Verpackungen: siehe Seite 98 - 99

INDUSTRIEPREISE (€/ST.)

UVP in € per Stück, zzgl. MwSt.

| 0915 | 108 | 250 | 500 | 1.000 |
|--|------|------|------|-------|
| Unbedruckt | 2,31 | 2,25 | 2,11 | 2,05 |
| Incl. 1c Direktdruck, 1 Druckfläche | 3,81 | 3,45 | 3,21 | 3,10 |
| Jede weitere Druckfarbe | 1,50 | 1,20 | 1,10 | 1,05 |
| Incl. Gravur Becher, 1 Position | 4,81 | 4,45 | 4,21 | 4,10 |
| Incl. 1c Transferdruck, 1 Druckfläche | 4,31 | 3,95 | 3,71 | 3,60 |
| Jede weitere Druckfarbe pro Druckfläche | 1,00 | 0,70 | 0,60 | 0,55 |

Veredelungspreise siehe Seite 113

Appeal 0928: Wird ab 01.07.2021 als Made in Germany Tasse geliefert.
Aufpreis 0,30 €/Stück

VEREDELUNG / FLÄCHE

| | | |
|---------------|-------------------------------|-------------|
| Außen | 1 Direktdruck, 1 Farbe | 50 x 35 mm |
| | Gravur | 60 x 30 mm |
| | 2 Transferdruck | 233 x 96 mm |
| Innen | 3 Transferdruck | 50 x 20 mm |
| Henkel | 4 Transferdruck | 50 x 12 mm |

APPEAL

Abbildung 1:2



ART. NR. 0928

Große Porzellantasse
in bauchiger Form, hochglänzend weiß

Höhe: ~ 94 mm
Durchmesser: ~ 99 mm
Füllmenge: ~ 0,4 l

SERVICES

PMS Service (Colour 4U): siehe Seite 100
Verpackungen: siehe Seite 98 - 99

INDUSTRIEPREISE (€/ST.)

UVP in € per Stück, zzgl. MwSt.

| 0928 | 108 | 250 | 500 | 1.000 |
|--|------|------|------|-------|
| Unbedruckt | 3,12 | 3,03 | 2,86 | 2,77 |
| Incl. 1c Direktdruck, 1 Druckfläche | 4,62 | 4,23 | 3,96 | 3,82 |
| Jede weitere Druckfarbe | 1,50 | 1,20 | 1,10 | 1,05 |
| Incl. Gravur Becher, 1 Position | 5,62 | 5,23 | 4,96 | 4,82 |
| Incl. 1c Transferdruck, 1 Druckfläche | 5,12 | 4,73 | 4,46 | 4,32 |
| Jede weitere Druckfarbe pro Druckfläche | 1,00 | 0,70 | 0,60 | 0,55 |

Veredelungspreise siehe Seite 113

Appeal 0928: Wird ab 01.07.2021 als Made in Germany Tasse geliefert.
Aufpreis 0,30 €/Stück

VEREDELUNG / FLÄCHE

| | | |
|---------------|-------------------------------|-------------|
| Außen | 1 Direktdruck, 1 Farbe | 50 x 45 mm |
| | Gravur | 60 x 40 mm |
| | 2 Transferdruck | 270 x 45 mm |
| Innen | 3 Transferdruck | 50 x 20 mm |
| Henkel | 4 Transferdruck | 50 x 5 mm |

PICS ONE

Abbildung 1:2



ART. NR. 0323

Steinzeugtasse

in geradlinigem Design, hochglänzend weiß

Höhe: ~ 96 mm

Durchmesser: ~ 82 mm

Füllmenge: ~ 0,3 l

SERVICES

Verpackungen: siehe Seite 98 - 99

INDUSTRIEPREISE (€/ST.)

UVP in € per Stück, zzgl. MwSt.

| 0323 | 36 | 72 | 108 | 250 |
|--------------------------------|------|------|------|------|
| Incl. Sublimationsdruck | 6,00 | 4,90 | 4,30 | 3,95 |

Veredelungspreise siehe Seite 113

VEREDELUNG / FLÄCHE

| Außen | 1 | Sublimation | 205 x 80 mm |
|-------|---|-------------|-------------|
|-------|---|-------------|-------------|

MAXI MUG

Abbildung 1:2



ART. NR. 0344

Große Porzellantasse

in klassischem Design, hochglänzend weiß

Höhe: ~ 95,5 mm

Durchmesser: ~ 81,5 mm

Füllmenge: ~ 0,3 l

SERVICES

PMS Service (Colour 4U): siehe Seite 100

Verpackungen: siehe Seite 98 - 99

INDUSTRIEPREISE (€/ST.)

UVP in € per Stück, zzgl. MwSt.

| 0344 | 108 | 250 | 500 | 1.000 |
|--|------|------|------|-------|
| Unbedruckt | 2,21 | 2,15 | 2,03 | 1,97 |
| Incl. 1c Direktdruck, 1 Druckfläche | 3,71 | 3,35 | 3,13 | 3,02 |
| Jede weitere Druckfarbe | 1,50 | 1,20 | 1,10 | 1,05 |
| Incl. Gravur Becher, 1 Position | 4,71 | 4,35 | 4,13 | 4,02 |
| Incl. 1c Transferdruck, 1 Druckfläche | 4,21 | 3,85 | 3,63 | 3,52 |
| Jede weitere Druckfarbe pro Druckfläche | 1,00 | 0,70 | 0,60 | 0,55 |

Veredelungspreise siehe Seite 113

VEREDELUNG / FLÄCHE

| Außen | 1 | Direktdruck bis zu 4 Farben | 180 x 70 mm |
|--------|---|-----------------------------|-------------|
| | 2 | Transferdruck | 253 x 89 mm |
| | 3 | Gravur | 60 x 60 mm |
| Innen | 4 | Transferdruck | 50 x 20 mm |
| Henkel | 5 | Transferdruck | 45 x 6 mm |

Maxi Mug 0344 : Wird ab 01.07.2021 als Made in Germany Tasse geliefert. Aufpreis 0,30 €/Stück

PICS MINI

Abbildung 1:2

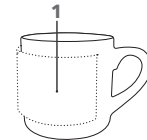

ART. NR. 0371

Kleine Steinzeugtasse

hochglänzend weiß,
passend für Kaffee-Pad Maschinen

Höhe: ~ 69 mm
Durchmesser: ~ 72 mm
Füllmenge: ~ 0,15 l

SERVICES

Verpackungen: siehe Seite 98 - 99

INDUSTRIEPREISE (€/ST.)

UVP in € per Stück, zzgl. MwSt.

| | | | | |
|--------------------------------|-----------|-----------|------------|------------|
| 0371 | 36 | 72 | 108 | 250 |
| Incl. Sublimationsdruck | 5,95 | 4,85 | 4,25 | 3,90 |

Veredelungspreise siehe Seite 113

VEREDELUNG / FLÄCHE

| | | | |
|--------------|----------|-------------|-------------|
| Außen | 1 | Sublimation | 165 x 58 mm |
|--------------|----------|-------------|-------------|

PICS TWO

Abbildung 1:2

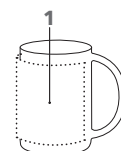

ART. NR. 0324

Schmale Steinzeugtasse

in minimalistischem Design,
hochglänzend weiß

Höhe: ~ 105 mm
Durchmesser: ~ 76 mm
Füllmenge: ~ 0,3 l

SERVICES

Verpackungen: siehe Seite 98 - 99

INDUSTRIEPREISE (€/ST.)

UVP in € per Stück, zzgl. MwSt.

| | | | | |
|--------------------------------|-----------|-----------|------------|------------|
| 0324 | 36 | 72 | 108 | 250 |
| Incl. Sublimationsdruck | 6,00 | 4,90 | 4,30 | 3,95 |

Veredelungspreise siehe Seite 113

VEREDELUNG / FLÄCHE

| | | | |
|--------------|----------|-------------|-------------|
| Außen | 1 | Sublimation | 200 x 85 mm |
|--------------|----------|-------------|-------------|

CULT

Abbildung 1:2



Direktdruck
Transferdruck

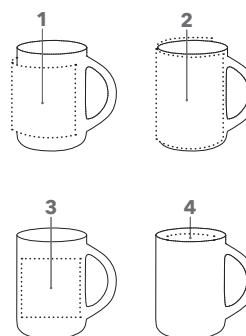

ART. NR. 0911

Schmale Porzellantasse

in geradlinigem Design, hochglänzend weiß

Höhe: ~ 104 mm

Durchmesser: ~ 75 mm

Füllmenge: ~ 0,25 l

SERVICES

PMS Service (Colour 4U): siehe Seite 100

Verpackungen: siehe Seite 98 - 99

INDUSTRIEPREISE (€/ST.)

UVP in € per Stück, zzgl. MwSt.

| 0911 | 108 | 250 | 500 | 1.000 |
|--|------|------|------|-------|
| Unbedruckt | 1,90 | 1,85 | 1,75 | 1,70 |
| Incl. 1c Direktdruck, 1 Druckfläche | 3,40 | 3,05 | 2,85 | 2,75 |
| Jede weitere Druckfarbe | 1,50 | 1,20 | 1,10 | 1,05 |
| Incl. Gravur Becher, 1 Position | 4,40 | 4,05 | 3,85 | 3,75 |
| Incl. 1c Transferdruck, 1 Druckfläche | 3,90 | 3,55 | 3,35 | 3,25 |
| Jede weitere Druckfarbe pro Druckfläche | 1,00 | 0,70 | 0,60 | 0,55 |

Veredelungspreise siehe Seite 113

VEREDELUNG / FLÄCHE

| Außen | 1 | Direktdruck bis zu 4 Farben | 165 x 70 mm |
|-------|---|-----------------------------|--------------|
| | 2 | Transferdruck | 208 x 100 mm |
| | 3 | Gravur | 60 x 60 mm |
| Innen | 4 | Transferdruck | 50 x 20 mm |

Cult 0911:

Wird ab 01.07.2021 als Made in Germany Tasse geliefert. Aufpreis 0,30 €/Stück

CLASSIC

Abbildung 1:2



Art. 0362

Transferdruck

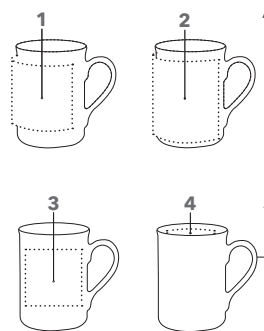

ART. NR. 0973 / 0362

Tasse im klassischen Design

hochglänzend weiß

0973: Classic, Porzellan*

0362: Classic für Sublimation, Steinzeug

Höhe: ~ 105 mm

Durchmesser: ~ 79 mm

Füllmenge: ~ 0,25 l

SERVICES

PMS Service (Colour 4U): siehe Seite 100

Verpackungen: siehe Seite 98 - 99

INDUSTRIEPREISE (€/ST.)

UVP in € per Stück, zzgl. MwSt.

| 0973 | 108 | 250 | 500 | 1.000 |
|--|-----------|-----------|------------|------------|
| Unbedruckt | 1,80 | 1,75 | 1,66 | 1,61 |
| Incl. 1c Direktdruck, 1 Druckfläche | 3,30 | 2,95 | 2,76 | 2,66 |
| Jede weitere Druckfarbe | 1,50 | 1,20 | 1,10 | 1,05 |
| Incl. Gravur Becher, 1 Position | 4,30 | 3,95 | 3,76 | 3,66 |
| Incl. 1c Transferdruck, 1 Druckfläche | 3,80 | 3,45 | 3,26 | 3,16 |
| Jede weitere Druckfarbe pro Druckfläche | 1,00 | 0,70 | 0,60 | 0,55 |
| 0362 | 36 | 72 | 108 | 250 |
| Incl. Sublimationsdruck | 6,00 | 4,90 | 4,30 | 3,95 |

Veredelungspreise siehe Seite 113

VEREDELUNG / FLÄCHE

| Außen | 1 | Direktdruck bis zu 4 Farben | 165 x 70 mm |
|--------|---|-----------------------------|-------------|
| | | Sublimation | 170 x 70 mm |
| | 2 | Transferdruck | 210 x 90 mm |
| | 3 | Gravur | 60 x 60 mm |
| Innen | 4 | Transferdruck | 50 x 20 mm |
| Henkel | 5 | Transferdruck | 50 x 5 mm |

Classic 0973: Wird ab 01.07.2021 als Made in Germany Tasse geliefert. Aufpreis 0,30 €/Stück

PRIME

Abbildung 1:2



ART. NR. 0341

Schmale Porzellantasse
in klassischer Form, hochglänzend weiß
Höhe: ~ 106 mm
Durchmesser: ~ 74 mm
Füllmenge: ~ 0,25 l

SERVICES

PMS Service (Colour 4U): siehe Seite 100
Verpackungen: siehe Seite 98 - 99

INDUSTRIEPREISE (€/ST.)

UVP in € per Stück, zzgl. MwSt.

| 0341 | 108 | 250 | 500 | 1.000 |
|--|------|------|------|-------|
| Unbedruckt | 1,80 | 1,75 | 1,66 | 1,61 |
| Incl. 1c Direktdruck, 1 Druckfläche | 3,30 | 2,95 | 2,76 | 2,66 |
| Jede weitere Druckfarbe | 1,50 | 1,20 | 1,10 | 1,05 |
| Incl. Gravur Becher, 1 Position | 4,30 | 3,95 | 3,76 | 3,66 |
| Incl. 1c Transferdruck, 1 Druckfläche | 3,80 | 3,45 | 3,26 | 3,16 |
| Jede weitere Druckfarbe pro Druckfläche | 1,00 | 0,70 | 0,60 | 0,55 |

Veredelungspreise siehe Seite 113

VEREDELUNG / FLÄCHE

| Außen | 1 | Direktdruck bis zu 4 Farben | 145 x 70 mm |
|--------|---|-----------------------------|--------------|
| | 2 | Transferdruck | 226 x 100 mm |
| | 3 | Gravur | 60 x 60 mm |
| Innen | 4 | Transferdruck | 50 x 20 mm |
| Henkel | 5 | Transferdruck | 50 x 5 mm |

Prime 0341: Wird ab 01.07.2021 als Made in Germany Tasse geliefert. Aufpreis 0,30 €/Stück

PRIME COLOUR

Abbildung 1:2



ART. NR. 0351

Schmale Steinzeugtasse
in klassischer Form, hochglänzend farbig
Höhe: ~ 106 mm
Durchmesser: ~ 74 mm
Füllmenge: ~ 0,25 l

SERVICES

Verpackungen: siehe Seite 98 - 99

INDUSTRIEPREISE (€/ST.)

UVP in € per Stück, zzgl. MwSt.

| 0351 | 108 | 250 | 500 | 1.000 |
|--|------|------|------|-------|
| Unbedruckt | 2,60 | 2,55 | 2,46 | 2,31 |
| Incl. 1c Direktdruck, 1 Druckfläche | 4,10 | 3,75 | 3,56 | 3,36 |
| Jede weitere Druckfarbe | 1,50 | 1,20 | 1,10 | 1,05 |
| Incl. Gravur Becher, 1 Position | 5,10 | 4,75 | 4,56 | 4,36 |
| Incl. 1c Transferdruck, 1 Druckfläche | 4,60 | 4,25 | 4,06 | 3,86 |
| Jede weitere Druckfarbe pro Druckfläche | 1,00 | 0,70 | 0,60 | 0,55 |

Veredelungspreise siehe Seite 113

Prime 0351: Wird ab 01.07.2021 als Made in Germany Tasse geliefert. Aufpreis 0,30 €/Stück

VEREDELUNG / FLÄCHE

| Außen | 1 | Direktdruck bis zu 3 Farben | 145 x 70 mm |
|--------|---|-----------------------------|---|
| | 2 | Transferdruck | 226 x 100 mm |
| | 3 | Lasergravur | 12 cm ² (60 x 20 mm oder 40 x 30 mm) |
| Innen | 4 | Transferdruck | 50 x 20 mm |
| Henkel | 5 | Transferdruck | 50 x 5 mm |

FANCY ESPRESSO SET + ESPRESSO DUO

Abbildung 1:2

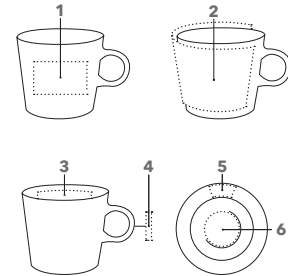

ART. NR. 0964 / 0984

Espresso Set 0964

Porzellantasse mit Untertasse, hochglänzend weiß

Espresso Duo 0984

2 Porzellantassen mit Untertasse, hochglänzend weiß, in Geschenkverpackung

Höhe: ~ 57 mm

Durchmesser: ~ 67 mm

Füllmenge: ~ 0,09 l

Durchmesser Untertasse: ~ 120 mm

INDUSTRIEPREISE (€/ST.)

UVP in € per Stück, zzgl. MwSt.

| 0964 | 108 | 250 | 500 | 1.000 |
|--|-----------|------------|------------|------------|
| Unbedruckt | 3,60 | 3,50 | 3,30 | 3,21 |
| Incl. Gravur Becher, 1 Position | 6,10 | 5,70 | 5,40 | 5,26 |
| Incl. 1c Transferdruck, 1 Druckfläche | 5,60 | 5,20 | 4,90 | 4,76 |
| Jede weitere Druckfarbe pro Druckfläche | 1,00 | 0,70 | 0,60 | 0,55 |
| 0984 | 72 | 108 | 250 | 500 |
| Unbedruckt | 7,79 | 7,69 | 7,46 | 7,03 |
| Incl. Gravur Becher, 1 Position | 13,79 | 12,69 | 11,86 | 11,23 |
| Incl. 1c Transferdruck, 1 Druckfläche | 12,79 | 11,69 | 10,86 | 10,23 |

Veredelungspreise siehe Seite 113

VEREDELUNG / FLÄCHE

| Außen | 1 | Gravur | 40 x 15 mm |
|------------|---|---------------|-------------|
| | 2 | Transferdruck | 170 x 55 mm |
| Innen | 3 | Transferdruck | 40 x 5 mm |
| Henkel | 4 | Transferdruck | 30 x 3 mm |
| Untertasse | 5 | Transferdruck | 50 x 15 mm |
| | 6 | Transferdruck | Ø 45 mm |

FANCY CAFÉ + CAFÉ SET

Abbildung 1:2

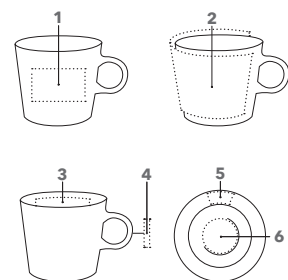

ART. NR. 0965 / 0965-T

Kleine Porzellantasse mit Untertasse 0965

in klassischem Design, hochglänzend weiß, für Kaffeepad-Maschinen geeignet

Kleine Porzellantasse 0965-T

in klassischem Design, hochglänzend weiß, für Kaffeepad-Maschinen geeignet

Höhe: ~ 70 mm

Durchmesser: ~ 83 mm

Füllmenge: ~ 0,2 l

Durchmesser Untertasse: ~ 144 mm

INDUSTRIEPREISE (€/ST.)

UVP in € per Stück, zzgl. MwSt.

| 0965 | 108 | 250 | 500 | 1.000 |
|--|------------|------------|------------|--------------|
| Unbedruckt | 4,01 | 3,90 | 3,69 | 3,58 |
| Incl. Gravur Becher, 1 Position | 6,51 | 6,10 | 5,79 | 5,63 |
| Incl. 1c Transferdruck, 1 Druckfläche | 6,01 | 5,60 | 5,29 | 5,13 |
| Jede weitere Druckfarbe pro Druckfläche | 1,00 | 0,70 | 0,60 | 0,55 |
| 0965-T | 108 | 250 | 500 | 1.000 |
| Unbedruckt | 2,20 | 2,14 | 2,02 | 1,96 |
| Incl. Gravur Becher, 1 Position | 4,70 | 4,34 | 4,12 | 4,01 |
| Incl. 1c Transferdruck, 1 Druckfläche | 4,20 | 3,84 | 3,62 | 3,51 |
| Jede weitere Druckfarbe pro Druckfläche | 1,00 | 0,70 | 0,60 | 0,55 |

Veredelungspreise siehe Seite 113

VEREDELUNG / FLÄCHE

| Außen | 1 | Gravur | 40 x 30 mm |
|------------|---|---------------|-------------|
| | 2 | Transferdruck | 195 x 60 mm |
| Innen | 3 | Transferdruck | 50 x 20 mm |
| Henkel | 4 | Transferdruck | 30 x 5 mm |
| Untertasse | 5 | Transferdruck | 40 x 20 mm |
| | 6 | Transferdruck | Ø 55 mm |

FANCY TELLER

Abbildung 1:4



ART. NR. 0966 / 0993 / 0994

Dessertteller 0966

Porzellan, hochglänzend weiß

Speiseteller 0993

Porzellan, hochglänzend weiß

Suppenteller 0994

Porzellan, hochglänzend weiß

Dessertteller Ø: ~ 213 mm

Speiseteller Ø: ~ 263 mm

Suppenteller Ø: ~ 225 mm

INDUSTRIEPREISE (€/ST.)

UVP in € per Stück, zzgl. MwSt.

| 0966 | 108 | 250 | 500 | 1.000 |
|--|------|------|------|-------|
| Unbedruckt | 2,91 | 2,83 | 2,67 | 2,60 |
| Incl. 1c Transferdruck, 1 Druckfläche | 4,91 | 4,53 | 4,27 | 4,15 |
| 0993 | 108 | 250 | 500 | 1.000 |
| Unbedruckt | 3,31 | 3,22 | 3,04 | 2,96 |
| Incl. 1c Transferdruck, 1 Druckfläche | 5,31 | 4,92 | 4,64 | 4,51 |
| 0994 | 108 | 250 | 500 | 1.000 |
| Unbedruckt | 3,24 | 3,15 | 2,98 | 2,90 |
| Incl. 1c Transferdruck, 1 Druckfläche | 5,24 | 4,85 | 4,58 | 4,45 |
| Jede weitere Druckfarbe pro Druckfläche | 1,00 | 0,70 | 0,60 | 0,55 |

VEREDELUNG / FLÄCHE

| | | | |
|------|---|---------------|-------------|
| 0966 | 1 | Transferdruck | 40 x 20 mm |
| | 2 | Transferdruck | Ø 100 mm |
| 0993 | 1 | Transferdruck | 100 x 20 mm |
| | 2 | Transferdruck | Ø 100 mm |
| 0994 | 1 | Transferdruck | 80 x 20 mm |
| | 2 | Transferdruck | Ø 100 mm |

FANCY MÜSLISCHALE

Abbildung 1:2



ART. NR. 0920

Porzellan-Müslischale
hochglänzend weiß

Höhe: ~ 76 mm

Durchmesser: ~ 141 mm

Füllmenge: ~ 0,65 l

INDUSTRIEPREISE (€/ST.)

UVP in € per Stück, zzgl. MwSt.

| 0920 | 108 | 250 | 500 | 1.000 |
|--|------|------|------|-------|
| Unbedruckt | 3,31 | 3,22 | 3,04 | 2,96 |
| Incl. 1c Transferdruck, 1 Druckfläche | 5,31 | 4,92 | 4,64 | 4,51 |
| Jede weitere Druckfarbe pro Druckfläche | 1,00 | 0,70 | 0,60 | 0,55 |

Veredelungspreise siehe Seite 113

VEREDELUNG / FLÄCHE

| | | | |
|-------|---|---------------|-------------|
| Außen | 1 | Transferdruck | 210 x 30 mm |
| | 2 | Transferdruck | 420 x 30 mm |
| Innen | 3 | Transferdruck | 50 x 30 mm |

FANCY START - UP BOX

Abbildung 1:3

Transferdruck



INDUSTRIEPREISE (€/ST.)

UVP in € per Stück, zzgl. MwSt.

| 0951 | 1 | 3 | 5 | 10 |
|---|--------|--------|--------|--------|
| Unbedruckt | 215,00 | 204,00 | 194,00 | 184,00 |
| Incl. 1c Transferprint Start-Up Box an vorgesehener Druckfläche | 400,00 | 352,00 | 319,80 | 302,40 |
| Incl. 2c Transferprint Start-Up Box an vorgesehener Druckfläche | 511,00 | 426,00 | 371,60 | 346,80 |
| Incl. 3c Transferprint Start-Up an vorgesehener Druckfläche | 622,00 | 500,00 | 423,40 | 391,20 |
| Incl. 4c Transferprint Start-Up Box an vorgesehener Druckfläche | 733,00 | 574,00 | 475,20 | 435,60 |
| Incl. 5c Transferprint Start-Up Box an vorgesehener Druckfläche | 844,00 | 648,00 | 527,00 | 480,00 |
| Incl. 6c Transferprint Start-Up Box 6 an vorgesehener Druckfläche | 955,00 | 722,00 | 578,80 | 524,40 |

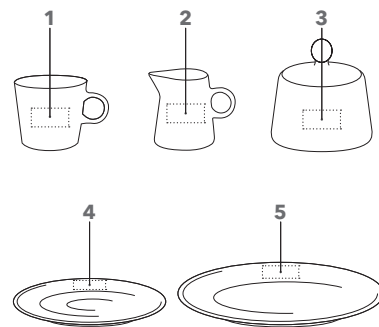

ART. NR. 0951

Porzellanset

aus 74 Einzelteilen,
hochglänzend weiß,
für Kaffeepad-Maschinen geeignet

24 Tassen mit Untertassen,
24 Dessertteller,
1 Milchkännchen,
1 Zuckerdose

Höhe Tasse: ~ 70 mm
Durchmesser Tasse: ~ 83 mm
Füllmenge Tasse: ~ 0,2 l
Durchmesser Untertasse: ~ 144 mm
Durchmesser Dessertteller: ~ 210 mm
Höhe Milchkännchen: ~ 78 mm
Höhe Zuckerdose: ~ 58 mm
(mit Deckel ~ 90 mm)

VEREDELUNG / FLÄCHE

| | | | |
|----------------------------|---|---------------|------------|
| Tasse | 1 | Transferdruck | 40 x 20 mm |
| Milch- kännchen | 2 | Transferdruck | 40 x 20 mm |
| Zuckerdose | 3 | Transferdruck | 40 x 20 mm |
| Untertasse | 4 | Transferdruck | 40 x 20 mm |
| Teller | 5 | Transferdruck | 40 x 20 mm |

MAXIM ESPRESSO SET + ESPRESSO DUO

Abbildung 1:2

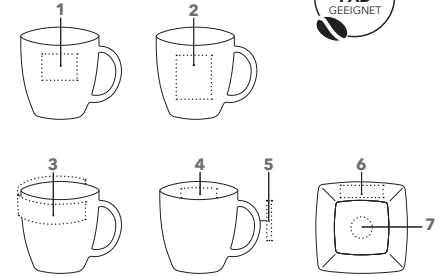

ART. NR. 0977 / 0987

Espresso Set 0977

Porzellantasse mit Untertasse,
hochglänzend weiß

Espresso Duo 0987

2 Porzellantassen mit Untertasse,
hochglänzend weiß,
in Geschenkverpackung

Höhe: ~ 55 mm

Durchmesser: ~ 60 mm

Füllmenge: ~ 0,08 l

Durchmesser Untertasse: ~ 116 mm

INDUSTRIEPREISE (€/ST.)

UVP in € per Stück, zzgl. MwSt.

| 0977 | 108 | 250 | 500 | 1.000 |
|--|-----------|------------|------------|------------|
| Unbedruckt | 4,24 | 4,11 | 3,88 | 3,77 |
| Incl. Gravur Becher, 1 Position | 6,74 | 6,31 | 5,98 | 5,82 |
| Incl. 1c Transferdruck, 1 Druckfläche | 6,24 | 5,81 | 5,48 | 5,32 |
| Jede weitere Druckfarbe pro Druckfläche | 1,00 | 0,70 | 0,60 | 0,55 |
| 0987 | 72 | 108 | 250 | 500 |
| Unbedruckt | 9,07 | 8,97 | 8,70 | 8,20 |
| Incl. Gravur Becher, 1 Position | 15,07 | 13,97 | 13,10 | 12,40 |
| Incl. 1c Transferdruck, 1 Druckfläche | 14,07 | 12,97 | 12,10 | 11,40 |
| Jede weitere Druckfarbe pro Druckfläche | 1,50 | 1,00 | 0,70 | 0,60 |

VEREDELUNG / FLÄCHE

| Außen | | | |
|------------|---------------|---------------|------------|
| 1 | Gravur | 40 x 15 mm | |
| 2 | Transferdruck | 30 x 40 mm | |
| 3 | Transferdruck | 170 x 10 mm | |
| Innen | 4 | Transferdruck | 30 x 5 mm |
| Henkel | 5 | Transferdruck | 30 x 3 mm |
| Untertasse | 6 | Transferdruck | 55 x 15 mm |
| 7 | Transferdruck | Ø 25 mm | |

MAXIM CAFÉ

Abbildung 1:2

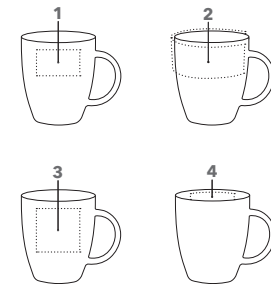

ART. NR. 0907

Kleine Porzellantasse

mit außergewöhnlicher Form,
hochglänzend weiß,
für Kaffeepad-Maschinen geeignet

Höhe: ~ 82 mm

Durchmesser: ~ 80 mm

Füllmenge: ~ 0,2 l

INDUSTRIEPREISE (€/ST.)

UVP in € per Stück, zzgl. MwSt.

| 0907 | 108 | 250 | 500 | 1.000 |
|--|------|------|------|-------|
| Unbedruckt | 2,34 | 2,28 | 2,16 | 2,10 |
| Incl. Gravur Becher, 1 Position | 4,84 | 4,48 | 4,26 | 4,15 |
| Incl. 1c Transferdruck, 1 Druckfläche | 4,34 | 3,98 | 3,76 | 3,65 |
| Jede weitere Druckfarbe pro Druckfläche | 1,00 | 0,70 | 0,60 | 0,55 |

VEREDELUNG / FLÄCHE

| Außen | | | |
|--------|---------------|---------------|-----------|
| 1 | Gravur | 40 x 30 mm | |
| 2 | Transferdruck | 215 x 20 mm | |
| 3 | Transferdruck | 40 x 50 mm | |
| Innen | 4 | Transferdruck | 40 x 5 mm |
| Henkel | 5 | Transferdruck | 50 x 5 mm |

SERVICES

PMS Service (Colour 4U): siehe Seite 100

Verpackungen: siehe Seite 98 - 99

Veredelungspreise siehe Seite 113

MAXIM CAFÉ SET

Abbildung 1:2



ART. NR. 0937

Porzellanset

Porzellantasse mit Untertasse, hochglänzend weiß, für Kaffeepad-Maschinen geeignet

Höhe: ~82 mm

Durchmesser: ~80 mm

Füllmenge: ~0,2 l

Durchmesser Untertasse: ~148 mm

INDUSTRIEPREISE (€/ST.)

UVP in € per Stück, zzgl. MwSt.

| 0937 | 108 | 250 | 500 | 1.000 |
|--|------|------|------|-------|
| Unbedruckt | 4,11 | 4,00 | 3,78 | 3,67 |
| Incl. Gravur Becher, 1 Position | 6,61 | 6,20 | 5,88 | 5,72 |
| Incl. 1c Transferdruck, 1 Druckfläche | 6,11 | 5,70 | 5,38 | 5,22 |
| Jede weitere Druckfarbe pro Druckfläche | 1,00 | 0,70 | 0,60 | 0,55 |

Veredelungspreise siehe Seite 113

VEREDELUNG / FLÄCHE

| Außen | 1 | Gravur | 40 x 30 mm |
|------------|---|---------------|-------------|
| | 2 | Transferdruck | 40 x 50 mm |
| | 3 | Transferdruck | 215 x 20 mm |
| Innen | 4 | Transferdruck | 40 x 5 mm |
| Henkel | 5 | Transferdruck | 50 x 5 mm |
| Untertasse | 6 | Transferdruck | 70 x 20 mm |
| | 7 | Transferdruck | Ø 35 mm |

MAXIM TELLER

Abbildung 1:2



ART. NR. 0927 / 0997 / 0998

Dessertteller 0927

Porzellan, hochglänzend weiß

Speiseteller 0997

Porzellan, hochglänzend weiß

Suppenteller 0998

Porzellan, hochglänzend weiß

Dessertteller Ø: ~210 mm

Speiseteller Ø: ~260 mm

Suppenteller Ø: ~230 mm

INDUSTRIEPREISE (€/ST.)

UVP in € per Stück, zzgl. MwSt.

| 0927 | 108 | 250 | 500 | 1.000 |
|--|------|------|------|-------|
| Unbedruckt | 4,16 | 4,03 | 3,81 | 3,70 |
| Incl. 1c Transferdruck, 1 Druckfläche | 6,16 | 5,73 | 5,41 | 5,25 |
| 0997 | 108 | 250 | 500 | 1.000 |
| Unbedruckt | 4,63 | 4,50 | 4,25 | 4,14 |
| Incl. 1c Transferdruck, 1 Druckfläche | 6,63 | 6,20 | 5,85 | 5,69 |
| 0998 | 108 | 250 | 500 | 1.000 |
| Unbedruckt | 4,58 | 4,45 | 4,20 | 4,08 |
| Incl. 1c Transferdruck, 1 Druckfläche | 6,58 | 6,15 | 5,80 | 5,63 |
| Jede weitere Druckfarbe pro Druckfläche | 1,00 | 0,70 | 0,60 | 0,55 |

Veredelungspreise siehe Seite 113

VEREDELUNG / FLÄCHE

| | | | |
|-------------|---|---------------|--------------|
| 0927 | 1 | Transferdruck | 70 x 25 mm |
| | 2 | Transferdruck | 100 x 100 mm |
| 0997 | 1 | Transferdruck | 100 x 20 mm |
| | 2 | Transferdruck | 100 x 100 mm |
| 0998 | 1 | Transferdruck | 80 x 20 mm |
| | 2 | Transferdruck | 70 x 70 mm |

Veredelungspreise siehe Seite 113

MAXIM START-UP BOX

Abbildung 1:3



INDUSTRIEPREISE (€/ST.)

UVP in € per Stück, zzgl. MwSt.

| 0952 | 1 | 3 | 5 | 10 |
|---|--------|--------|--------|--------|
| Unbedruckt | 235,00 | 225,00 | 215,00 | 210,00 |
| Incl. 1c Transferprint Start-Up Box an vorgesehener Druckfläche | 420,00 | 373,00 | 340,80 | 328,40 |
| Incl. 2c Transferprint Start-Up Box an vorgesehener Druckfläche | 531,00 | 447,00 | 392,60 | 372,80 |
| Incl. 3c Transferprint Start-Up an vorgesehener Druckfläche | 642,00 | 521,00 | 444,40 | 417,20 |
| Incl. 4c Transferprint Start-Up Box an vorgesehener Druckfläche | 753,00 | 595,00 | 496,20 | 461,60 |
| Incl. 5c Transferprint Start-Up Box an vorgesehener Druckfläche | 864,00 | 669,00 | 548,00 | 506,00 |
| Incl. 6c Transferprint Start-Up Box 6 an vorgesehener Druckfläche | 975,00 | 743,00 | 599,80 | 550,40 |

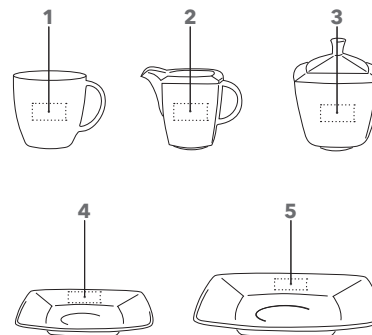

ART. NR. 0952

Porzellanset

aus 74 Einzelteilen,
hochglänzend weiß,
für Kaffeepad-Maschinen geeignet

24 Tassen mit Untertassen,
24 Dessertteller,
1 Milchkännchen,
1 Zuckerdose

Höhe Tasse: ~ 82 mm
Durchmesser Tasse: ~ 80 mm
Füllmenge Tasse: ~ 0,2 l
Durchmesser Untertasse: ~ 150 mm
Durchmesser Dessertteller: ~ 210 mm
Höhe Milchkännchen: ~ 79 mm
Höhe Zuckerdose: ~ 78 mm
(mit Deckel ~ 115 mm)

VEREDELUNG / FLÄCHE

| | | | |
|----------------------------|----------|---------------|------------|
| Tasse | 1 | Transferdruck | 40 x 20 mm |
| Milch- kännchen | 2 | Transferdruck | 40 x 20 mm |
| Zuckerdose | 3 | Transferdruck | 40 x 20 mm |
| Untertasse | 4 | Transferdruck | 40 x 20 mm |
| Teller | 5 | Transferdruck | 40 x 20 mm |

VERPACKUNGEN



ART. NR. P1A / P1A XL

Karton P1A
weiß, für 1 Tasse
Maße: 125 × 90 × 120 mm

Karton P1A XL
weiß, für 1 große Tasse
Maße: 130 × 110 × 120 mm

ART. NR. P1B / P1B XL

Karton P1B
weiß, für 1 Tasse
Maße: 115 × 93 × 120 mm

Karton P1B XL
weiß, für 1 große Tasse
Maße: 115 × 115 × 125 mm

INDUSTRIEPREISE (€/ST.)

| | Verpackung leer | Verpackung inkl. Konfektionierung pro Tasse |
|--|-----------------|---|
| P1A Einzelverpackung Standard | 0,39 | 0,49 |
| P1A XL Einzelverpackung Standard XL | 0,59 | 0,69 |

INDUSTRIEPREISE (€/ST.)

| | Verpackung leer | Verpackung inkl. Konfektionierung pro Tasse |
|--|-----------------|---|
| P1B Einzelverpackung Standard | 0,39 | 0,49 |
| P1B XL Einzelverpackung Standard XL | 0,59 | 0,69 |



ART. NR. P2 / P2 XL

Karton P2
weiß, für 2 Tassen
Maße: 220 × 90 × 120 mm

Karton P2 XL
weiß, für 2 große Tassen
Maße: 225 × 115 × 115 mm

ART. NR. P4

Karton P4
weiß, für 4 Tassen
Maße: 220 × 120 × 220 mm

INDUSTRIEPREISE (€/ST.)

| | Verpackung leer | Verpackung inkl. Konfektionierung pro Tasse |
|--------------------------------|-----------------|---|
| P2 2er Verpackung | 0,79 | 0,49 |
| P2 XL 2er Verpackung XL | 0,89 | 0,54 |

INDUSTRIEPREISE (€/ST.)

| | Verpackung leer | Verpackung inkl. Konfektionierung pro Tasse |
|--------------------------|-----------------|---|
| P4 4er Verpackung | 0,99 | 0,35 |

VERPACKUNGEN



ART. NR. P6

Karton P6
weiß, für 6 Tassen
Maße: 215 x 120 x 325 mm

ART. NR. P36

Karton
braun, für 36 Tassen
Maße: 540 x 360 x 390 mm

INDUSTRIEPREISE (€/ST.)

| | Verpackung leer | Verpackung inkl. Konfektionierung pro Tasse |
|--------------------------|--------------------|---|
| P6 6er Verpackung | 0,99 | 0,27 |

INDUSTRIEPREISE (€/ST.)

36er Verpackung Standardverpackung ohne Aufpreis



ESPRESSO SET/ DUO SET

Karton weiß
für 1 oder 2 Espresso Sets
Maße: 132 x 110 x 132 mm

Karton weiß
für 1 oder 2 Café Sets
Maße: 172 x 172 x 155 mm

INDUSTRIEPREISE (€/ST.)

| | Verpackung leer | Aufschlag Konfektionierung pro Set |
|---------------------------------------|--------------------|--|
| Verpackung für 1 oder 2 Café Sets | 1,59 | 1,69 |
| Verpackung für 1 oder 2 Espresso Sets | 1,59 | 0,89 |

VERPACKUNGSSCHUBER

Schuber für alle Verpackungen
(ausgenommen Verpackung P36)

Individuell personalisierbar inkl. 4c-Druck,
auch mit Einzelnamen individualisierbar
Größen und Druckfläche auf Anfrage

Schuber für To Go- und Outdoor-Produktverpackungen inkl. 4c-Druck,
auch mit Einzelnamen individualisierbar

Preise auf Anfrage

SENATOR FARBWELT

LAGERFARBEN

Bei uns ist Ihre Firmenfarbe in den besten Händen. Die Farben unserer senator® Kugelschreiber gelten für eine große Auswahl an Oberflächen und Modellen. Für mehr Flexibilität bei der Auswahl des perfekt auf Ihre Bedürfnisse zugeschnittenen Werbekugelschreibers.

10 BASIC-FARBEN

Unsere Basic-Modelle kennzeichnen sich durch die Kombination aus Weiß mit farbigen Akzenten. Diese Basic-Modelle sind in unseren 10 Top Farben erhältlich.

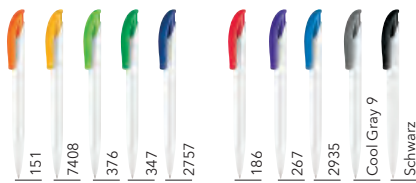

15 STANDARD-FARBEN

Um Ihnen die größtmögliche Auswahl und Vergleichbarkeit zu bieten, sind die meisten unserer Kunststoffkugelschreiber in unseren 15 Standard-Farben pro Oberfläche erhältlich.



LANGZEIT-FARBGARANTIE

Wir garantieren Ihnen, unsere 15 Standardfarben in den nächsten Jahren unverändert beizubehalten. Verlassen Sie sich darauf, dass Sie in Zukunft Ihren einmal gewählten Farbton noch viele Jahre im senator® Sortiment nachbestellen können.



MIX & MATCH SERVICE

Setzen Sie Ihre eigenen Farbakzente und passen Sie Ihren Kugelschreiber individuell an Ihr Corporate Design an. Viele senator® Kugelschreiber können individuell in Farbe und Oberfläche gemixt werden. Sprechen Sie uns an. Wir helfen Ihnen gerne weiter.

FARBE

Lassen Sie Ihrer Fantasie freien Lauf und mixen Sie die Standardfarben des Modells nach Ihrem Geschmack.



MATERIAL

Mixen Sie auch die Materialien: alle Teile der jeweiligen Modellpalette können frei kombiniert und falls vorhanden mit Metallclip und Metallspitze ergänzt werden.



SERVICE

Gerne erstellen wir Ihnen eine Visualisierung Ihres individuellen Kugelschreibers. Sprechen Sie uns an.



SENATOR FARBWELT

PMS SERVICE TASSEN

COLOUR 4U

Für alle, die die Farbe ihres Corporate Designs noch auffälliger einsetzen möchten, machen wir aus unseren hochglänzenden, weißen Tassen gerne farbenfrohe Blickfänger.

Nennen Sie uns Ihre Wunschfarbe und wir färben für Sie die Außenseite der Tasse ein. Möglich ist dies für alle weißen Porzellantassen unseres senator® Tassen-Sortimentes mit Ausnahme des Bewirtungsgeschirrs.

Gerne unterstützen wir Sie bei der Auswahl Ihrer Farbe.

Unsere Colour 4 Farben überzeugen durch eine unglaublich vielseitige Farbpalette. Diese Farben vertragen jedoch nur niedrigere Brenntemperaturen, was ihre Haltbarkeit beeinflusst. Auch wenn die Farben für Haushaltsspülmaschinen geeignet sind, raten wir zur Handspülung.



PMS SERVICE SCHREIBGERÄTE

Sie finden unter unseren Katalogprodukten nicht Ihre Wunschfarbe? Dann ist der PMS Service für Sie genau die richtige Option. Nennen Sie uns die PANTONE® Nummer der gewünschten Farbe, und wir produzieren den ganzen Kugelschreiber oder auch nur ein spezifisches Teil in Ihrem Wunschton.

Für diesen Service sind gewisse Mindestmengen notwendig. Eine entsprechende Angabe finden Sie beim jeweiligen Produkt.

Zur Freigabe des PMS Services senden wir Ihnen ein in der Wunschfarbe gefertigtes Musterplättchen. Für noch mehr Farbsicherheit (z. B. bei den Oberflächen clear oder frosted) produzieren wir gerne auf Wunsch auch ein Ausfallmuster vorab.

INDUSTRIEPREISE (€)*

Kosten für individuelle PMS-Einfärbung: 1.000,00 €

Für ein Ausfallmuster fallen diese Kosten zusätzlich an.

*Industriepreise verstehen sich als UVP in Euro ab Werk zzgl. gesetzlicher Mehrwertsteuer.

Auch unsere Metallschreibgeräte sind auf Wunsch in anderen Farben erhältlich. Gerne beraten wir Sie auch hier zu Wunschfarbe und Mindestmengen. Sprechen Sie uns an.



Unsere Farbangaben richten sich nach dem PANTONE® Matching System, können jedoch im realen Produkt aufgrund unterschiedlicher Oberflächen, Lichtverhältnisse und Materialien von dem auf Papier gedruckten Farbton abweichen. Deshalb können wir Reklamationen zu solchen Abweichungen leider nicht akzeptieren.

UNSERE SCHNELL-LIEFERSERVICES

Express Service (Online Portal)

Erledigen Sie Ihre Bestellungen auch jederzeit einfach online. Inklusive Druckfreigabe. Schnell und unkompliziert.

Mit dem integrierten Konfigurator erstellen Sie gleich ganz nebenbei die fertigen Druckdaten. Das spart weitere Abstimmungsprozesse und lässt Ihnen Zeit, sich um Ihre Kunden zu kümmern.

- Wir produzieren alle Artikel innerhalb von **5 Werktagen**
- Kunststoff-Schreibgeräte ab 50 Stück
- Metall-Schreibgeräte ab 10 Stück
- Becher und Tassen ab 6 Stück
- Notizbücher ab 10 Stück
- auch **kostenlose, bedruckte Muster** erhältlich

my.senator.com

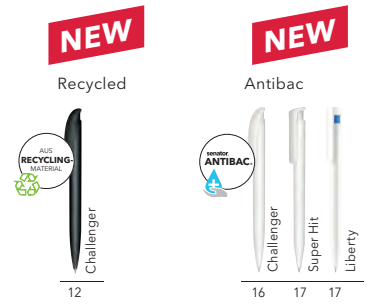

5.000 Kugelschreiber in 5 Tagen

Profitieren Sie von den Vorteilen des einzigartigen senator® „5000 in 5“ Services. Ihre Aufträge in Stückzahlen bis zu 5.000 Stück werden innerhalb von 5 Tagen produziert, bis zu 5-farbig bedruckt, verpackt und versandbereit gemacht.

- **5 Tage Produktionszeit** ab Freigabe der Standskizze
- **bis 5.000 Kugelschreiber**
- bis zu 5-farbig bedruckt (1 Druckstand)
- gültig für alle Farben des jeweiligen Modells
- blau schreibende Mine
- Aufpreis für diesen Service: 0,04 €/St.

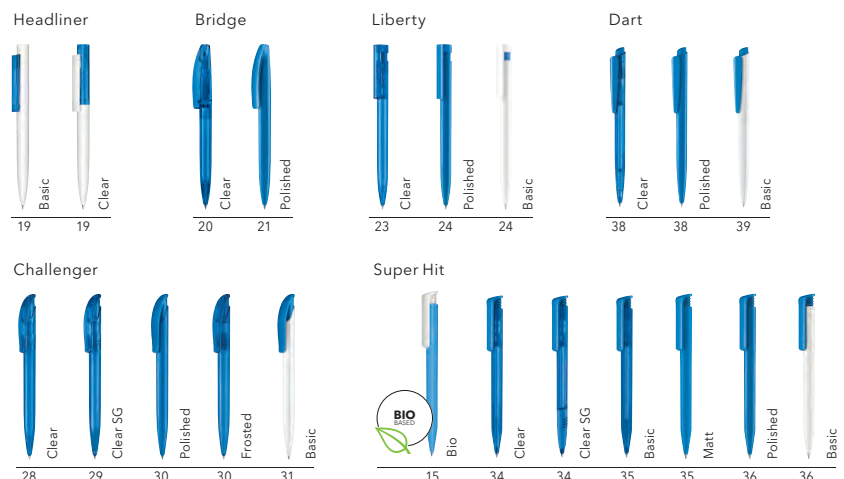

DIGITALE LÖSUNGEN

Nutzen Sie jetzt den senator® Challenger mit integriertem NFC Tag und ermöglichen dadurch den kontaktlosen Austausch von Informationen.

Sobald Sie ein NFC-fähiges Smartphone an den vorprogrammierten NFC-Tag halten, sehen Sie die mit dem Chip verlinkten Zusatzinformationen – individuell abgestimmt auf Ihre Wünsche, immer topaktuell und jederzeit aktualisierbar.



NEW

Das senator® Connected Pen Paket

- Wir statten Ihren Challenger mit einem cleveren NFC Chip aus.
- Sie erhalten bei Auftragserteilung einen Registrierungscode zur Einstellung auf einen Link Ihrer Wahl.
- Der Kugelschreiber ist bei Auslieferung so bereits codiert und sofort einsatzfähig und nur Sie können die Verlinkung online anpassen.
- Das aufgedruckte NFC-Scan Logo weist den Nutzer auf die digitale Funktion hin.
- Über Ihren individuellen Login können Sie jederzeit die Verlinkung ändern. Heute noch verweist der NFC Chip z. B. auf Ihre Homepage, morgen schon auf eine neue Aktion.

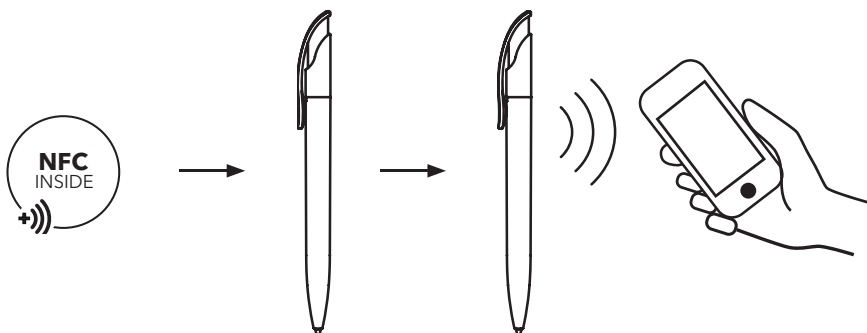

Anwendungsbeispiele:



Visitenkarte
Mit allen wichtigen Kontaktinfos inkl. Anruhfunktion



Aktionsangebote
Mit speziellem Rabattcode zum Einlösen mit dem Kugelschreiber



Videos
Zu Ihrem Produkt- und Serviceangebot



Verkaufsunterlagen
Preislisten, Kataloge, Flyer immer abrufbereit

INDUSTRIEPREISE (€)

Aufpreis für "Connected Pen" 0,99 €
inkl. 1c Schaftdruck

erhältlich ab 1.000 Stück, jeweils in Einheiten zu 1.000 Stück oder einem Vielfachen davon.

Die clevere Cloud-Lösung ermöglicht wechselnde Inhalte. Somit bleibt das Produkt auch bei längerer Nutzung immer top aktuell.



PROMOTIONAL GIFT
AWARD 2021

DRUCKVERFAHREN SCHREIBGERÄTE



DIGITALDRUCK



DIGITALDRUCK

Vielfarbige Bedruckungen auf allen Untergründen lassen sich mit dem Digitaldruck schnell und kostengünstig realisieren. Eine besonders akzentuierte Logoplatzierung bietet dieses Druckverfahren auf der Abschlusskappe unserer Liberty Modelle.

Technik:

Gedruckt wird im CMYK Verfahren, in dem alle anderen Farben durch Mischung der vier Grundfarben erreicht werden. Bei farbigen Untergründen wird zusätzlich Weiß als Untergrundfarbe aufgebracht.

Stärken:

- Bedruckung bis nahe an den Cliprand
- Farbverläufe möglich
- Auch für fotorealistische Drucke

DIGITALDRUCK MIT 3D EFFEKT

Auf vielen weißen Schäften unserer Schreibgeräte lassen sich großflächige Digitaldrucke zusätzlich um einen haptischen Effekt ergänzen. Verleihen Sie damit Ihrer Markendarstellung spürbar mehr Struktur und Glanz.

Technik:

Gedruckt wird im CMYK Verfahren, in dem alle anderen Farben durch Mischung der vier Grundfarben erreicht werden. Eine zusätzliche Lackschicht schützt den Druck und erzeugt einen fühlbaren, haptischen Effekt. Mindestmenge: 1.000 Stück

Stärken:

- Fühlbare 3D-Oberflächen
- Darstellung komplexer Farbverläufe
- Wiedergabe fotorealistischer Drucke

STANDARDDRUCK



STANDARDDRUCK

Für die Bedruckung unserer Kugelschreiberschäfte sowie flachen Clipse ist für uns bei senator® der Siebdruck das bevorzugte Druckverfahren. Für die gebogenen Clipse dagegen nutzen wir den Tampondruck. Beide Verfahren stellen eine optimale Umsetzung Ihrer Markenbotschaft sicher.

Technik:

Beim Siebdruck wird die Farbe mithilfe eines Rakels durch ein feinmaschiges Textilgewebe auf den Kugelschreiber gedrückt. Beim Tampondruck wird die Farbe durch einen elastischen Drucktampon aufgenommen und auf die zu bedruckende Oberfläche übertragen.

Stärken:

- Besonders randscharfes Druckbild
- Volltondrucke möglich
- Mehrfarbig möglich



STANDARDDRUCK MIT 3D EFFEKT

Die große 360° Druckfläche unserer Kugelschreiber lässt sich mithilfe einer zusätzlichen Lackschicht in eine fühlbare 3D Oberfläche mit zusätzlichem Glanzeffekt verwandeln.

Technik:

Die Lackschicht ersetzt eine Farbe des Schaftdrucks und kann mit bis zu 4-farbigem Drucken kombiniert werden. Mindestmenge: 1.000 Stück

Stärken:

- Fühlbare 3D-Oberfläche
- Partielle Hervorhebung einzelner Elemente
- Volltondrucke möglich

STANDARDDRUCK AUF METALL



STANDARDDRUCK AUF METALL

Die Oberflächen unserer Metallschreibgeräte sind besonders durch Lacke oder andere Oberflächenbeschichtungen veredelt. Um auf diese Oberflächen eine gute Haftung und Abriebfestigkeit zu gewährleisten, setzen wir unser spezielles Metalldruckverfahren ein.

Technik:

Für die Bedruckung unserer Metallschreibgeräte werden die eingesetzten Farben zusätzlich gehärtet, um eine langanhaltende Haftung und damit Werbedauer zu erreichen.

Stärken:

- Hält auf lackierten Oberflächen
- Brillante Farben
- Volltondrucke möglich

LASERGRAVUR



LASERGRAVUR

Eine besonders edle Form der Werbeanbringung auf Metalloberflächen ist die Lasergravur. Logos und Schriftzüge werden äußerst präzise und dauerhaft in die Metalloberfläche eingearbeitet.

Technik:

Bei der Lasergravur nutzen wir einen hochpräzisen, computergesteuerten Laser, der die Oberfläche des Schreibgerätes graviert und somit die darunter liegende Metallschicht freilegt.

Stärken:

- Dezent und hochwertig
- Besonders dauerhaft
- Auch für Einzelnamen geeignet

MINEN



senator® magic flow

1,0 mm



1,4 mm



Die Mine ist ein sehr wichtiger Bestandteil des Kugelschreibers und trägt entscheidend zum Produkterfolg bei. Achten Sie deshalb auch auf die inneren Werte Ihrer Werbekugelschreiber.

Eine hohe Qualität der Mine sorgt für ausdauernde Schreibleistung und lang anhaltende Werbewirkung.

Die **senator® magic flow** Mine gehört zu den Besten ihrer Klasse:

- Ohne Schreibaussetzer, ohne Farbkleckse
- Dank Qualitätskugel und hochwertiger, deutscher Schreibpaste in Premiumqualität ist das Schreibgefühl besonders sanft und gleichmäßig
- In zwei Strichstärken:
 - 1,0 mm für alle, die ein klares und feines Schriftbild bevorzugen
 - 1,4 mm für alle, die es ein bisschen sanfter lieben
- Dokumentenecht gemäß ISO-12757-2 und geprüft nach strengen Qualitätskriterien für höchste Ansprüche

KUGELSCHREIBER-MINEN



8062 senator® magic flow X20 Mine (1,0 mm)

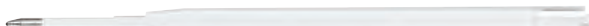

8004 senator® magic flow G2 Mine (1,0 mm)

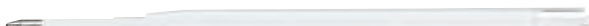

8080 senator® magic flow G2 Mine (1,4 mm)



8068 senator® magic flow Metallmine, G2

ROLLERBALL-MINEN



1916 Safety-Roller-Kunststoffmine



1904 Safety-Roller-Metallmine

KUGELSCHREIBERMINEN

Jeder Kugelschreiber von senator® ist mit einer perfekt abgestimmten Mine ausgestattet. Wir verwenden ausschließlich geprüfte, standardisierte Qualitätminen und garantieren dabei:

- Festgelegte Mindestfüllmengen für jede einzelne Mine
- Dokumentenechtheit gemäß ISO-12757-2
- Die Einhaltung der handelsüblichen Standardmaße

INDUSTRIEPREISE (€/ST.)

| | | |
|-------------|--|------|
| 8062 | Magic flow Mine 1,0 mm, X20, blau oder schwarz | 0,07 |
| 8004 | Magic flow Mine 1,0 mm, G2, blau oder schwarz | 0,12 |
| 8080 | Magic flow Mine 1,4 mm, G2, blau oder schwarz | 0,20 |
| 8068 | Metallmine 1,0 mm, G2, blau oder schwarz | 0,40 |

Minenummontage und Mindestmengen siehe Seite 113

ROLLERBALLMINEN

Die senator® Rollerballminen zeichnen sich besonders aus durch eine lange „Cap-Off“ Zeit. Ein Rollerball kann so problemlos auch ohne Kappe offen liegen und schreibt jederzeit sofort wieder flüssig an.

INDUSTRIEPREISE (€/ST.)

| | | |
|-------------|--|------|
| 1916 | Rollerball Mine 0,6 mm, blau oder schwarz | 0,45 |
| 1904 | Rollerball Mine Metall 0,6 mm, blau oder schwarz | 0,70 |

Minenummontage und Mindestmengen siehe Seite 113

DRUCKVERFAHREN NOTIZBÜCHER



DIGITALDRUCK



DIGITALDRUCK

Vielfarbige Bedruckungen lassen sich mit dem Digitaldruck schnell und kostengünstig realisieren. Bei unseren Notizbüchern lässt sich die Fläche fast vollständig für den Druck nutzen. Lediglich ein kleiner Rand ist technisch bedingt notwendig.

Technik:

Gedruckt wird im CMYK Verfahren, in dem alle anderen Farben durch Mischung der vier Grundfarben erreicht werden. Um ein brillantes Druckergebnis zu erzielen, wird zusätzlich Weiß als Untergrundfarbe aufgebracht.

Stärken:

- Nutzt eine große Druckfläche
- Farbverläufe möglich
- Auch für fotorealistische Drucke

PRÄGUNG

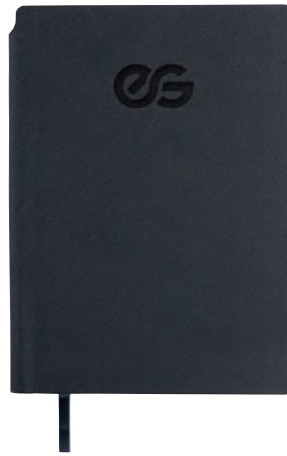

PRÄGUNG

Die Außenseiten der senator® Papierbücher und unser Lederetui lassen sich mit einer Blindprägung dezent und dauerhaft individualisieren. Diese Veredelungsform kommt ganz ohne Farbe aus und ist dadurch besonders edel.

Technik:

Durch Hitze und Druck wird bei der Prägung mit Hilfe eines Stempels dauerhaft das Logo in das Material vertieft geprägt.

Stärken:

- Hochwertig und dezent
- Räumlicher Effekt
- Sehr ausdrucksstark für Firmenlogos

DRUCKVERFAHREN TASSEN



DIREKTDRUCK



TRANSFERDRUCK



DIREKTDRUCK

Beim Direktdruckverfahren bringen wir die Farbe direkt auf die Tasse. Das spart Zeit und Geld.

Viele unserer Tassenmodelle sind bis zu vierfarbig bedruckbar, bei einigen Modellen sind die Möglichkeiten auf zwei Farben beschränkt.

Nicht jedes Druckmotiv eignet sich für einen Direktdruck. Gerne prüfen wir für Sie im Vorfeld, ob für Ihr Projekt dieses Verfahren möglich ist. Die angegebenen Druckmaße gelten für die meisten Logos, können aber logobedingt eingeschränkt sein.

Stärken:

- Kurze Lieferzeiten
- Kostengünstige Veredelung
- Stark bei Strichdrucken

TRANSFERDRUCK

Beim Transferdruckverfahren drucken wir das Motiv zunächst auf ein Etikett, das dann auf die Tasse aufgebracht wird. Im anschließenden Brennvorgang verbindet sich die Farbe mit dem Untergrund, das Etikett verschwindet bis auf einen kleinen Rand um das Druckmotiv.

Stärken:

- Unendliche Vielfalt
- Stark bei Rasterdrucken
- Nahezu perfekt in Verläufen

SUBLIMATION



SUBLIMATION

Für die Sublimation nutzen wir ein spezielles Druckverfahren, bei dem die Grafik mittels Hitze auf eine eigens beschichtete Tasse übertragen wird.

Dieses ausdrucksstarke Druckverfahren ist möglich auf insgesamt 9 verschiedenen Tassendesigns sowie auf der King Can.

Stärken:

- Hohe Farbvielfalt und Brillanz
- Fotorealistische Drucke möglich
- Bereits für Kleinauflagen ab 36 Stück

GRAVUR

COLOUR 4U



GRAVUR

Mithilfe eines computergesteuerten Lasers brennen wir das Logo oder den Schriftzug in absoluter Randschärfe dezent und hochwertig in die Produktoberfläche ein.

Bei farbigen Tassen lassen sich großflächige Gravuren mittels Sandstrahlung eindrucksvoll in Szene setzen.

Stärken:

- Volle Wirkung dank edler Haptik
- Dezent und hochwertig
- Präzise Reproduktion filigraner Logos und Schriften

COLOUR 4U

Nennen Sie uns Ihre Wunschfarbe und wir färben für Sie die Außenseite der Tasse ein. Möglich ist dies für alle Porzellantassen unseres senator® Sortimentes mit Ausnahme des Bewirtungsgeschirrs.

Stärken:

- Ideale Individualisierbarkeit
- Einfärbung nach Wunsch
- Kombinierbar mit Gravur

VERPACKUNGSEINHEITEN

SCHREIBGERÄTE

DBS = Druckbleistift, FH = Füllhalter, KS = Kugelschreiber, RB = Rollerball

| Beschreibung | Art. Nr. | Katalog Seite | VE | Gewicht VE brutto | Kartonmaße in cm |
|--------------------------------------|----------|---------------|-------|-------------------|------------------|
| Arctic | 3390 | 47 | 250 | 9,7 | 58 x 32 x 18 |
| Arvent | 3360 | 48 | 250 | 7,8 | 58 x 32 x 18 |
| Arvent Soft Touch | 3365 | 48 | 250 | 7,8 | 32,5x22,5x31,5 |
| Attract Soft Touch | 3325 | 49 | 250 | 8,7 | 58 x 32 x 18 |
| Attract Stylus | 3330 | 49 | 250 | 8,7 | 58 x 32 x 18 |
| Big Pen Mix & Match | 2774 | 40 | | auf Anfrage | |
| Big Pen Polished Basic | 2994 | 39 | 500 | 6,2 | 38 x 30 x 18 |
| Bridge Clear | 3251 | 20 | 500 | 5,4 | 38 x 30 x 23 |
| Bridge Clear MT | 3253 | 20 | 500 | 7 | 38 x 30 x 23 |
| Bridge Mix & Match | 3256 | 22 | | auf Anfrage | |
| Bridge Polished | 3250 | 21 | 500 | 5,4 | 38 x 30 x 23 |
| Bridge Polished MT | 3252 | 21 | 500 | 7 | 38 x 30 x 23 |
| Bridge Soft Touch | 3257 | 22 | 500 | 5,4 | 38 x 30 x 23 |
| Carbon Black | 3350 | 66 | 250 | 11 | 61 x 18 x 24 |
| Carbon Line FH | 0076 | 67 | 250 | 10 | 61 x 18 x 24 |
| Carbon Line KS | 2159 | 66 | 250 | 11 | 61 x 18 x 24 |
| Carbon Line RB | 1037 | 67 | 250 | 11 | 61 x 18 x 24 |
| Carbon Line Set, KS + FH | 6239 | 66/67 | 20 | 5,8 | 37 x 30 x 16 |
| Carbon Line Set, KS + RB | 6240 | 66/67 | 20 | 5,9 | 37 x 30 x 16 |
| Challenger Clear | 2192 | 28 | 500 | 5,3 | 38 x 30 x 18 |
| Challenger Clear MT | 2925 | 29 | 500 | 7 | 38 x 30 x 18 |
| Challenger Clear SG | 2597 | 29 | 500 | 5,8 | 38 x 30 x 18 |
| Challenger Frosted | 2418 | 30 | 500 | 5,3 | 38 x 30 x 18 |
| Challenger Matt Recycled | 3402 | 12 | 500 | 5,24 | 38 x 30 x 18 |
| Challenger Matt Recycled Mix & Match | 3403 | 12 | 500 | 5,24 | 38 x 30 x 18 |
| Challenger Mix & Match | 2927 | 33 | | auf Anfrage | |
| Challenger Polished | 2416 | 30 | 500 | 5,3 | 38 x 30 x 18 |
| Challenger Polished Antibac | 3401 | 16 | 500 | 5,2 | 38 x 30 x 18 |
| Challenger Polished Basic | 2957 | 31 | 500 | 5,3 | 38 x 30 x 18 |
| Challenger Polished Basic SG | 2958 | 32 | 500 | 5,7 | 38 x 30 x 18 |
| Challenger Polished MT | 2926 | 32 | 500 | 7 | 38 x 30 x 18 |
| Challenger Soft Touch | 2737 | 33 | 500 | 5,8 | 38 x 30 x 18 |
| Dart Clear | 2602 | 38 | 1.000 | 7,3 | 38 x 30 x 18 |
| Dart Polished | 2600 | 38 | 1.000 | 7,3 | 38 x 30 x 18 |
| Dart Polished Basic | 2959 | 39 | 1.000 | 7,3 | 38 x 30 x 18 |
| Delgado Classic KS | 2240 | 54 | 250 | 5,5 | 51 x 17 x 18 |
| Delgado Classic RB | 1030 | 54 | 250 | 5,4 | 51 x 17 x 18 |
| Delgado Classic Set, KS + RB | 6101 | 54 | 50 | 6,2 | 37 x 30 x 16 |
| Delgado Classic Steel KS | 2239 | 55 | 250 | 5,5 | 51 x 17 x 18 |
| Delgado Classic Steel RB | 1029 | 55 | 250 | 5,4 | 51 x 17 x 18 |
| Delgado Classic Steel Set, KS+RB | 6100 | 55 | 50 | 6,2 | 37 x 30 x 16 |
| Delgado Metallic KS | 2241 | 56 | 250 | 5,5 | 51 x 17 x 18 |
| Delgado Metallic RB | 1031 | 56 | 250 | 5,4 | 51 x 17 x 18 |
| Delgado Metallic Set, KS + RB | 6102 | 56 | 50 | 6,2 | 37 x 30 x 16 |
| Delgado Steel KS | 2242 | 57 | 250 | 5,5 | 51 x 17 x 18 |
| Delgado Steel RB | 1039 | 57 | 250 | 5,4 | 51 x 17 x 18 |
| Delgado Steel Set, KS + RB | 6114 | 57 | 50 | 6,2 | 37 x 30 x 16 |
| Duo Pen Polished | 2122 | 45 | 1.000 | 8,5 | 32 x 49 x 18 |
| Evoxx Polished Recycled KS | 3273 | 10 | 500 | 6,67 | 38 x 30 x 18 |
| Galant | 3370 | 51 | 250 | 7 | 59 x 17 x 24 |
| Hatrix Clear SG | 2339 | 42 | 500 | 6,2 | 38 x 30 x 18 |

| Beschreibung | Art. Nr. | Katalog Seite | VE | Gewicht VE brutto | Kartonmaße in cm |
|----------------------------------|----------|---------------|-------|-------------------|------------------|
| Hatrix Clear SG MC | 2419 | 42 | 500 | 6 | 38 x 30 x 18 |
| Hatrix Polished Basic SG | 3200 | 43 | 500 | 6,2 | 38 x 30 x 18 |
| Hatrix Polished Basic SG MC | 3201 | 43 | 500 | 6,7 | 38 x 30 x 18 |
| Headliner Clear Basic | 3281 | 19 | 500 | 5,5 | 38 x 30 x 23 |
| Headliner Polished Basic | 3280 | 19 | 500 | 5,5 | 38 x 30 x 23 |
| Headliner Soft Touch | 3285 | 18 | 500 | 5,5 | 38 x 30 x 23 |
| Image Black Line FH | 0104 | 61 | 250 | 10 | 61 x 18 x 24 |
| Image Black Line KS | 2636 | 60 | 250 | 11 | 61 x 18 x 24 |
| Image Black Line RB | 1119 | 60 | 250 | 11 | 61 x 18 x 24 |
| Image Black Line Set, KS + FH | 6151 | 62 | 15 | 3,6 | 37 x 30 x 16 |
| Image Black Line Set, KS + FH | 6205 | 62 | 15 | 7,6 | 37 x 30 x 16 |
| Image Black Line Set, KS + RB | 6179 | 62 | 15 | 3,6 | 37 x 30 x 16 |
| Image Black Line Set, KS + RB | 6206 | 62 | 50 | 7,6 | 37 x 30 x 16 |
| Image Chrome KS | 2158 | 64 | 250 | 10 | 61 x 18 x 24 |
| Image Chrome RB | 1036 | 64 | 250 | 11 | 61 x 18 x 24 |
| Image Chrome Set, KS + RB | 6089 | 64 | 15 | 3,6 | 37 x 30 x 16 |
| Image Chrome Set, KS + RB | 6238 | 64 | 50 | 7,6 | 37 x 30 x 16 |
| Image White Line KS | 2786 | 63 | 250 | 10 | 61 x 18 x 24 |
| Image White Line RB | 1146 | 63 | 250 | 10 | 61 x 18 x 24 |
| Image White Line Set, KS + RB | 6267 | 63 | 50 | 7,6 | 38 x 30 x 18 |
| Liberty Bio | 3310 | 13 | 1.000 | 9,4 | 38 x 30 x 23 |
| Liberty Clear | 2983 | 23 | 1.000 | 9,4 | 38 x 30 x 23 |
| Liberty Clip 4U | 3220 | 27 | | auf Anfrage | |
| Liberty Clip 4U Soft Touch | 3221 | 27 | | auf Anfrage | |
| Liberty Mix & Match | 2918 | 26 | | auf Anfrage | |
| Liberty Mix & Match (Soft Touch) | 2829 | 26 | | auf Anfrage | |
| Liberty Polished | 2915 | 24 | 1.000 | 9,4 | 38 x 30 x 23 |
| Liberty Polished Basic | 2993 | 24 | 1.000 | 9,4 | 38 x 30 x 23 |
| Liberty Polished Basic Antibac | 3407 | 17 | 1.000 | 9,4 | 38 x 30 x 23 |
| Liberty Soft Touch | 2015 | 25 | 1.000 | 9,4 | 38 x 30 x 23 |
| Liberty Soft Touch MC | 2942 | 26 | 1.000 | 10,6 | 38 x 30 x 18 |
| Nature Plus Matt | 2796 | 15 | 500 | 6,7 | 38 x 30 x 18 |
| Nautic Black | 3340 | 58 | 250 | 9 | 61 x 18 x 24 |
| Nautic KS | 2215 | 59 | 250 | 9 | 61 x 18 x 24 |
| Nautic RB | 1092 | 59 | 250 | 10 | 61 x 18 x 24 |
| Nautic Set Touch Pad Pen + RB | 6297 | 59 | 75 | 8,1 | 62 x 17 x 22 |
| Nautic Touch Pad Pen | 2754 | 58 | 250 | 9 | 61 x 18 x 24 |
| New Spring Clear MC | 2410 | 44 | 500 | 6,6 | 38 x 30 x 18 |
| New Spring Polished MC | 2310 | 44 | 500 | 6,5 | 38 x 30 x 18 |
| Phenix | 3380 | 46 | 250 | 11,2 | 58 x 32 x 18 |
| Point Metal | 2866 | 41 | 1.000 | 13,7 | 38 x 30 x 18 |
| Point Polished | 3217 | 41 | 1.000 | 8,3 | 38 x 30 x 18 |
| Polar KS | 3260 | 50 | 100 | 4,8 | 38 x 30 x 23 |
| Polar Mix & Match | 3261 | 51 | 100 | 4,8 | 38 x 30 x 23 |
| Signer Liner KS | 2709 | 65 | 50 | 1,2 | 25 x 17 x 15 |
| Skeye Bio Matt | 3290 | 14 | 500 | 7,2 | 38 x 30 x 23 |
| Soft Spring Polished | 2067 | 45 | 500 | 6 | 38 x 30 x 18 |
| Star Tec Alu DBS | 3111 | 53 | 250 | 6 | 40 x 18 x 19 |
| Star Tec Alu KS | 2511 | 53 | 250 | 6 | 40 x 18 x 19 |
| Star Tec Alu Set, KS + DBS | 6342 | 53 | 50 | 6,1 | 37 x 30 x 16 |
| Star Tec Steel DBS | 3004 | 52 | 250 | 6,3 | 40 x 18 x 19 |
| Star Tec Steel KS | 2040 | 52 | 250 | 6,3 | 40 x 18 x 19 |

VERPACKUNGSEINHEITEN

SCHREIBGERÄTE

| Beschreibung | Art. Nr. | Katalog Seite | VE | Gewicht VE brutto | Kartonmaße in cm |
|----------------------------------|-------------|---------------|-------|-------------------|------------------|
| Star Tec Steel Set, KS + DBS | 6341 | 52 | 50 | 6,1 | 37 x 30 x 16 |
| Super Hit Bio Matt | 3300 | 15 | 1.000 | 9 | 38 x 30 x 23 |
| Super Hit Clear | 2756 | 34 | 1.000 | 7,8 | 38 x 30 x 23 |
| Super Hit Clear SG | 2234 | 34 | 1.000 | 8,6 | 38 x 30 x 23 |
| Super Hit Frosted | 2244 | 35 | 1.000 | 7,8 | 38 x 30 x 23 |
| Super Hit Matt | 2904 | 35 | 1.000 | 7,8 | 38 x 30 x 23 |
| Super Hit Mix & Match | 2773 | 37 | | auf Anfrage | |
| Super Hit Polished | 2883 | 36 | 1.000 | 7,7 | 38 x 30 x 23 |
| Super Hit Polished Basic | 2955 | 36 | 1.000 | 7,8 | 38 x 30 x 23 |
| Super Hit Polished Basic Antibac | 3306 | 17 | 1.000 | 7,7 | 38 x 30 x 23 |
| Super Hit Polished Basic SG | 2956 | 37 | 1.000 | 8,6 | 38 x 30 x 23 |
| Tizio FH | 0240 | 67 | 250 | 10 | 61 x 18 x 24 |
| Tizio KS | 2400 | 68 | 250 | 11 | 61 x 18 x 24 |
| Tizio RB | 1240 | 69 | 250 | 11 | 61 x 18 x 24 |
| Tizio Set, KS + FH | 6252 | 69 | 20 | 6 | 37 x 30 x 16 |
| Tizio Set, KS + RB | 6253 | 69 | 20 | 6 | 37 x 30 x 16 |
| Trento Matt Recycled | 3305 | 11 | 1.000 | 9 | 38 x 30 x 23 |

ETUIS

| | | | | | |
|--------|--------------|----|-------|-------|--------------|
| ET 150 | ET150 | 72 | 320 | 11 | 32 x 42 x 33 |
| ET 154 | ET154 | 73 | 200 | 11 | 31 x 35 x 32 |
| ET 156 | ET156 | 72 | 80 | 8 | 38 x 33 x 35 |
| ET 157 | ET157 | 71 | 1.320 | 9 | 52 x 25 x 22 |
| ET 160 | ET160 | 72 | 60 | 13,5 | 44 x 43 x 34 |
| ET 169 | ET169 | 73 | 250 | 7 | 42 x 42 x 19 |
| ET 171 | ET171 | 73 | 180 | 9,5 | 50 x 35 x 29 |
| ET 190 | ET190 | 71 | 250 | 12,95 | 58 x 38 x 33 |

PAPIERBÜCHER

| | | | | | |
|---------------------------|-------------|----|----|-------------|--------------|
| Notizbuch Struktur | NB01 | 74 | 25 | 9,9 | 38 x 30 x 23 |
| Notizbuch Struktur Magnet | NB02 | 74 | 25 | 9,9 | 38 x 30 x 23 |
| Notizbuch Soft | NB03 | 75 | 25 | 8,3 | 38 x 30 x 18 |
| Stecketui Soft | NB04 | 75 | | auf Anfrage | |
| Notizbuch Papier | NB05 | 76 | 25 | 4,5 | 38 x 30 x 23 |
| Notizbuch Papier, klein | NB06 | 76 | 20 | 2,4 | 32 x 24 x 17 |

Diese Angaben gelten für unbedruckte Ware und können für individualisierte Ware abweichen.

TASSEN

| Beschreibung | Art. Nr. | Katalog Seite | VE | Gewicht VE brutto | Kartonmaße in cm |
|---------------------|--------------|---------------|-----|-------------------|--------------------|
| Amity | 0321 | 84 | 36 | 10,8 | 54 x 39 x 36 |
| Appeal | 0928 | 87 | 36 | 14,8 | 54 x 39 x 36 |
| Charisma | 0915 | 87 | 36 | 10,4 | 54 x 39 x 36 |
| Classic | 0973 | 90 | 36 | 11,6 | 54 x 39 x 36 |
| Cosmos | 0926 | 86 | 36 | 13,9 | 54 x 39 x 36 |
| Cult | 0911 | 90 | 36 | 11,3 | 54 x 39 x 36 |
| Elegant | 0381 | 81 | 36 | 11,8 | 40 x 28 x 34 |
| Elite | 0912 | 83 | 36 | 10,3 | 54 x 39 x 36 |
| Elite Inside | 0353 | 82 | 36 | 11,7 | 37 x 26 x 33 |
| Elite Matt | 0343 | 83 | 36 | 11,5 | 37 x 27 x 34 |
| Fancy Café | 0965T | 92 | 12 | 1,8 | 90 x 18 x 16 |
| Fancy Café Set | 0965 | 92 | 12 | 7 | 30 x 18 x 15 |
| Fancy Dessertteller | 0966 | 93 | 12 | 4,2 | 23 x 23 x 13 |
| Fancy Espresso Duo | 0984 | 92 | 20 | 9,5 | 46 x 37x 28 |
| Fancy Espresso Set | 0964 | 92 | 12 | 2,6 | 26 x 14 x 20 |
| Fancy Müslischale | 0920 | 93 | 36 | 17,2 | 54 x 39 x 36 |
| Fancy Speiseteller | 0993 | 93 | 12 | 10,5 | 27 x 26 x 13 |
| Fancy Start-Up Box | 0951 | 94 | 1 | 18,5 | 46 x 41 x 37 |
| Fancy Suppenteller | 0994 | 93 | 12 | 5 | 23 x 23 x 16 |
| King Can | 0755 | 78 | 36 | 9,3 | 32 x 24 x 50,5 |
| King Can Mini | 0785 | 79 | 36 | 6,4 | 32 x 24 x 43 |
| Maxi Mug | 0344 | 88 | 36 | 11,5 | 54 x 39 x 36 |
| Maxim | 0914 | 85 | 36 | 10,5 | 54 x 39 x 36 |
| Maxim Café | 0907 | 95 | 36 | 7,8 | 39 x 27 x 31 |
| Maxim Café Set | 0937 | 96 | 108 | 16 | 45 x 34 x 44 |
| Maxim Dessertteller | 0927 | 96 | 12 | 6,1 | 23 x 22 x 15 |
| Maxim Espresso Duo | 0987 | 95 | 20 | 9,5 | 46 x 37x 28 |
| Maxim Espresso Set | 0977 | 95 | 12 | 2,6 | 34 x 26 x 75 |
| Maxim Speiseteller | 0997 | 96 | 12 | 10,5 | 27 x 27 x 16 |
| Maxim Start-Up Box | 0952 | 97 | 1 | 24,5 | 45 x 44 x 41 |
| Maxim Suppenteller | 0998 | 96 | 12 | 7,7 | 24 x 25 x 16 |
| Outdoor | 0373 | 80 | 36 | 6,3 | 32 x 32x 36,5 |
| Pics Classic | 0362 | 90 | 36 | 12,5 | 54 x 39 x 36 |
| Pics Cosmos | 0356 | 86 | 36 | 14,1 | 54 x 39 x 36 |
| Pics Elite | 0354 | 83 | 36 | 11,6 | 54 x 39 x 36 |
| Pics Elite Inside | 0355 | 82 | 36 | 11,5 | 54 x 39 x 36 |
| Pics King Can | 0765 | 78 | 36 | 9,6 | 32 x 24 x 50,5 |
| Pics Mini | 0371 | 89 | 36 | 8 | 35,5 x 25,5 x 24,5 |
| Pics One | 0323 | 88 | 36 | 13 | 54 x 39 x 36 |
| Pics Outdoor | 0372 | 80 | 36 | 6,3 | 32 x 32x 36,5 |
| Pics Solid | 0358 | 86 | 36 | 14 | 54 x 39 x 36 |
| Pics Two | 0324 | 89 | 36 | 13,6 | 54 x 39 x 36 |
| Prime | 0341 | 91 | 36 | 11,9 | 54 x 39 x 36 |
| Prime Colour | 0351 | 91 | 36 | 12,1 | 35 x 26 x 36 |
| Trophy | 0750 | 79 | 36 | 8,3 | 53 x 27 x 39 |

ANFORDERUNGEN AN DRUCKVORLAGEN

ALLGEMEIN

Als Vorlagen für Veredelungen benötigen wir Daten in den u.a. Datenformaten oder Text in unseren Standardschriften.

Ein Andruck / Proof sollte wenn möglich vorliegen.

Logos und Texte bitte als vektorisierte Datei oder als TIF-Datei in 1200 dpi, Fotos in einer Auflösung von 600 dpi einsenden.

Vektorisierte Logos lassen sich ohne Qualitätsverluste beliebig skalieren und sind qualitativ Pixeldateien vorzuziehen.

Die unten angegebenen Mindestschriftgrößen und Mindeststrichstärken sind Richtwerte. Abhängig von Motiv, Veredelungsverfahren und Oberflächen können kleinere Schriften und feinere Linien möglich oder größere Schriften und dickere Linien nötig sein.

Ausfallmuster

Grundsätzlich empfehlen wir Ihnen die Anfertigung eines Ausfallmusters (drucktechnisch bedingt kommt es zwischen Papierdruck und Druck auf anderen Materialien immer zu unvermeidbaren Farbabweichungen).

Dateiformate

Adobe Photoshop CC 2020
Adobe Illustrator CC 2020
Adobe Indesign CC 2020
Corel Draw X8
(Texte bitte in Kurven/Pfade wandeln)

SCHREIBGERÄTE

Druckfarben

Mit der vorhandenen Farbmisch-Palette können gratis alle Pantone C und HKS K-Töne gemischt werden. Leichte Farbabweichungen zwischen Papierfächern und Druck sind auf weißem Untergrund allerdings unvermeidbar. Auf andersfarbigen oder dunkleren Untergründen müssen stärkere Farbabweichungen daher in Kauf genommen werden.

Digitaldruck

Alle Druckfarben im Digitaldruck mischen sich aus dem Farbverhältnis CMYK zusammen. Daher ist es nicht möglich exakte PMS/HKS Töne zu drucken. Sehr große, einfarbige Flächen lassen sich wegen Streifenbildung nicht darstellen. Mindeststrichstärke: 0,15 mm, Mindestschriftgröße: 8 pt.

Lasergravur

Mindeststrichstärke: 0,15 mm, Mindestschriftgröße: 6 pt.

Personalisierung (Namensliste)

Viele unserer Produkte lassen sich höchst individuell mit Einzelnamen versehen. Bitte senden Sie uns die Namensliste als Excel-Tabelle zu.

Raster

Siebdruck: 40er Raster, Tonwertumfang 15 - 85 %.
Schafdruck 360°: 48er Raster, Tonwertumfang 15 - 85 %.

Standard Schrifttypen

Arial, AvantGarde, Courier, Futura, Present, Serifa, Helvetica, Times New Roman, Univers jeweils in normal, fett, normal kursiv, fett kursiv, BrushScript, Englische Schreibschrift jeweils in normal kursiv und fett kursiv.
Andere Schrifttypen möglich (nur PC) bei Lieferung des Fonts oder Schriften als True Type-Schriftart (*.ttf).
Weitere oder ähnliche Schrifttypen auf Anfrage.

TASSEN UND BECHER

Direktdruck

Auf weißen Tassen

ohne Überfüllung im Motiv:
Mindestschriftgröße 10 pt, Mindestlinienstärke 0,2 mm, keine Rasterung
mit Überfüllung im Motiv:
Mindestschriftgröße 10 pt, Mindestlinienstärke 0,5 mm, keine Rasterung

Auf farbigen Tassen ist immer eine Weißunterlegung notwendig
Mindestschriftgröße 24 pt, Mindestlinienstärke 0,8 mm, keine Rasterung

Transferdruck auf Glas, Edelstahl und farbige Tassen

Mindestschriftgröße 12 pt, Mindestlinienstärke 0,35 mm,
druckbarer Tonwertbereich 15 - 85 %.

Lasergravur auf Edelstahl

Mindestschriftgröße 8 pt, Mindestlinienstärke 0,2 mm.

Lasergravur auf farbigen Tassen

Mindestschriftgröße 12 pt, Mindestlinienstärke 0,4 mm.

Personalisierung (Namensliste)

Viele unserer Tassen lassen sich höchst individuell mit Einzelnamen versehen. Bitte senden Sie uns die Namensliste als Excel-Tabelle zu. Bitte beachten Sie, dass diese besondere Form der Personalisierung immer dann möglich ist, wenn der Name einzeln für sich steht und nicht Teil des restlichen Druckmotives ist.

Sandstrahlen

Mindestschriftgröße 24 pt, Mindestlinienstärke 1 mm, keine Rasterung.

Sublimation

Mindestschriftgröße: positiv 8 pt, negativ 10 pt.
Mindestlinienstärke: positiv 0,2 mm, negativ 0,3 mm.

Transferdruck

Mindestschriftgröße 8 pt, Mindestlinienstärke 0,2 mm,
druckbarer Tonwertbereich 15 - 85 %.

DRUCKPREISE (INKLUSIVE VORKOSTEN)

SCHREIBGERÄTE + NOTIZBÜCHER

Standarddruck (je Druckstand und Farbe)

| | 10 | 25 | 50 | 100 | 250 | 500 | 1.000 | 2.500 | 5.000 |
|-------|------|------|------|------|------|------|-------|-------|-------|
| €/St. | 5,10 | 2,10 | 1,10 | 0,60 | 0,30 | 0,20 | 0,15 | 0,12 | 0,11 |

Digitaldruck (je Druckstand)

| | 250 | 500 | 1.000 | 2.500 | 5.000 |
|-------|------|------|-------|-------|-------|
| €/St. | 0,45 | 0,35 | 0,30 | 0,27 | 0,26 |

Digitaldruck auf Notizbücher

| | | 25 | 50 | 100 | 250 |
|------------------|--|------|------|------|------|
| 1/3 Fläche €/St. | | 3,60 | 2,80 | 2,40 | 2,16 |
| 2/3 Fläche €/St. | | 5,60 | 4,80 | 4,40 | 4,16 |
| 3/3 Fläche €/St. | | 7,60 | 6,80 | 6,40 | 6,16 |

Lasergravur (je Druckstand)

| | 10 | 25 | 50 | 100 | 250 | 500 | 1.000 |
|-------|------|------|------|------|------|------|-------|
| €/St. | 5,50 | 2,50 | 1,50 | 1,00 | 0,70 | 0,60 | 0,55 |

Prägung

| | 10 | 25 | 50 | 100 | 250 | 500 | 1.000 |
|-------|-------|------|------|------|------|------|-------|
| €/St. | 16,20 | 7,20 | 4,20 | 2,70 | 1,80 | 1,50 | 1,35 |

Mindestmengen sind modellabhängig.

TASSEN + BECHER

Direktdruck (je Druckstand und Farbe)

| | 72 | 108 | 250 | 500 | 1.000 |
|-------|------|------|------|------|-------|
| €/St. | 2,00 | 1,50 | 1,20 | 1,10 | 1,05 |

Transferdruck (je Druckstand)

| | 72 | 108 | 250 | 500 | 1.000 |
|--------------------------|------|------|------|------|-------|
| 1. Farbe €/St. | 2,50 | 2,00 | 1,70 | 1,60 | 1,55 |
| jede weitere Farbe €/St. | 1,50 | 1,00 | 0,70 | 0,60 | 0,55 |

Gravur (je Druckstand)

| | 72 | 108 | 250 | 500 | 1.000 |
|-------|------|------|------|------|-------|
| €/St. | 3,00 | 2,50 | 2,20 | 2,10 | 2,05 |

Sublimation

| | 36 | 72 | 108 | 250 | 500 | 1.000 |
|-------|------|------|------|------|------|-------|
| €/St. | 4,00 | 3,00 | 2,50 | 2,20 | 2,10 | 2,05 |

Colour 4U

| | 108 | 250 | 500 | 1.000 |
|-------|------|------|------|-------|
| €/St. | 2,50 | 2,20 | 2,10 | 2,05 |

SONSTIGE KOSTEN

LIEFERUNGEN

Etikettierung

Etikettierung auf einzelne Schreibgeräte/ Etuis, auf Polybeutel (10, 20, 25, 50, 100er) und Umkarton per Etikett: 0,15 €

Liefermenge

Gemäß unseren AGB behalten wir uns eine Über- bzw. Unterlieferung vor. Explizit gewünschte stückgenaue Lieferung berechnen wir mit: 2% Aufschlag auf Produkt und Druck

Mindermengenzuschlag

Die Mindestmengen definieren sich über die niedrigste Mengenschicht und Packeinheit pro Modell und Farbe. Bei Bestellung unterhalb der Mindestmenge (mind. halbe Mindestmenge) berechnen wir einen Zuschlag von: 50,00 €

Rücksendung neutraler Ware

Die Rücksendung original verpackter, unbedruckter Ware pro Position innerhalb von 4 Wochen nach Auslieferung ist nach Rücksprache möglich. Pauschale je Position: 50,00 €

Versand nach Verteilerplan

Bearbeitungsgebühr pro zusätzlicher Versandadresse inkl. Verpackung (zzgl. der anfallenden Frachtkosten): 8,00 €

Ummontage von Kugelschreiber- und Rollerballminen pro Stück: 0,15 €

Mindestmenge bei Kunststoff-Schreibgeräten: 1.000 St.
Mindestmenge bei Metall-Schreibgeräten: 100 St.
Bei den Modellen Super-Hit, Dart und Liberty, Point Metal, Star Tec und Delgado ist eine Ummontage bereits montierter Schreibgeräte nicht möglich.

Abweichende Minenvarianten können hier entweder über den Mix und Match oder ab Mindestmengen von 10.000 Stück für Sie produziert werden.

PRODUKTION

Ausfallmuster

Ausfallmuster pro Farbe & Position (zzgl. Produktpreis): 40,00 €

Druck

Zur Erzielung eines besseren Druckergebnisses kann es sinnvoll sein, den Druck weiß zu unterlegen bzw. doppelt zu drucken. In diesen Fällen werden die Druckkosten einmal mehr berechnet.

PMS Service

Fast alle unsere Modelle erhalten Sie auf Wunsch in individueller Einfärbung nach PMS. Die Mindestmengen sind bei Kunststoffmodellen 20.000 Stück, bei Bechern/Tassen 1.000 Stück. Für ein Ausfallmuster fallen diese Kosten zusätzlich an. 1.000,00 €

VERPACKUNG

Kunststoffschreibgeräte

Bedruckte Ware ist im Polybeutel zu 100 Stück unterverpackt. Ausnahmen: Super-Hit und Dart sind lose im Karton. Abweichende Unterverpackung (z. B. 10, 25, 50 oder 100 Stück im Polybeutel) oder in 50er Kartonschachtel per 100 Stück: 1,10 €

Einzelverpackung im Polybeutel per 100 Stück: 10,00 €

Metall-Schreibgeräte

werden in einem 10er Kunststoff-Tray geliefert. Ausnahme: Polar in 10er Karton-Schachtel Einzelverpackung im Polybeutel per 100 Stück: 10,00 €

Gültig ab 01.04.2021

Unsere Kataloge und Preislisten werden mit größter Sorgfalt zusammengestellt. Trotzdem kann die SENATOR GmbH für die Fehlerfreiheit und Genauigkeit der enthaltenen Informationen nicht garantieren.

Es gelten unsere allgemeinen Geschäftsbedingungen. Diese finden Sie unter www.senator.com



NEW



SENATOR® RECYCLED PENS

UNSERE GRÜNEN SUPERHELDEN.

Wenn Ihnen Nachhaltigkeit genauso wichtig ist wie gutes Design, dann sind die drei senator Recycled Pens die Modelle Ihrer Wahl: Hergestellt aus recyceltem Material und produziert in Deutschland mit CO₂-neutralem Ökostrom.

Die neuen senator® Recycled Pens

Wir verwenden ein zu >95% auf Rezyklat basierendes ABS-ReCompound. Das bedeutet Wiederverwendung von industriellen Produktionsresten und -abfällen, Rückläufern und Alltagsprodukten.

Dass dabei nicht auf gutes Design verzichtet werden muss, zeigen die drei neuen senator® Modelle aus post-industriellem Recycling-Material.



Evoxx – Seite 10

Trento – Seite 11

Challenger – Seite 12

EVOXX

Unverwechselbarer Auftritt

- Auffälliges Erscheinungsbild
- Mit praktischen Griffmulden

TRENTO

Kluge Recycling-Power

- Geradlinige Form
- Sparsamer Materialeinsatz

CHALLENGER

Langjährig beliebtes Design

- Bestseller Design
- Auch im Mix & Match konfigurierbar

